



**Operating Instructions
Bedienungsanleitung
Instructions d'utilisation
Istruzioni per l'uso
Gebruiksaanwijzing
Manual de instrucciones
Brugsvejledning
Driftsföreskrifter
Bruksanvisning
Käyttöohjeet
Çalıştırma Talimatları
Instrukcja obsługi
Provozní pokyny
Használati utasítás**

Panasonic

Cordless Drill & Driver/Cordless Hammer Drill & Driver
Akku-Bohrschrauber/Akku-Schlagbohrschrauber
Perceuse-visseuse sans fil/Perceuse à percussion-visseuse sans fil
Trapano avvitatore cordless/Trapano avvitatore cordless a percussione
Snoerloze schroef-boormachine/Snoerloze slagschroef-boormachine
Destornillador y taladro sin cables/Destornillador y taladro percutor sin cables
Akku bor & skruetrækker/Akku hammerbor & skruetrækker
Sladdlös skruvdragare & bormaskin/slagbormaskin
Ledningløs drill og skrutrekker/Ledningløs slagdrill og skrutrekker
Ladattava pora & ruuvinväännin/Ladattava vasaraporapora & ruuvinväännin
Kablosuz Matkap ve Tahrik Birimi/Kablosuz Çekiç ve Tahrik Birimi
Bezprzewodowa wiertarka i wkrętarka/Bezprzewodowa wiertarko-wkrętarka udarowa
Bezdrátová vrtačka a utahovák/Bezdrátová příklepová vrtačka a utahovák
Akkumulátoros fúró és csavarozó/Akkumulátoros ütvefúró és -csavarozó

Model No: EY74A2/EY79A2

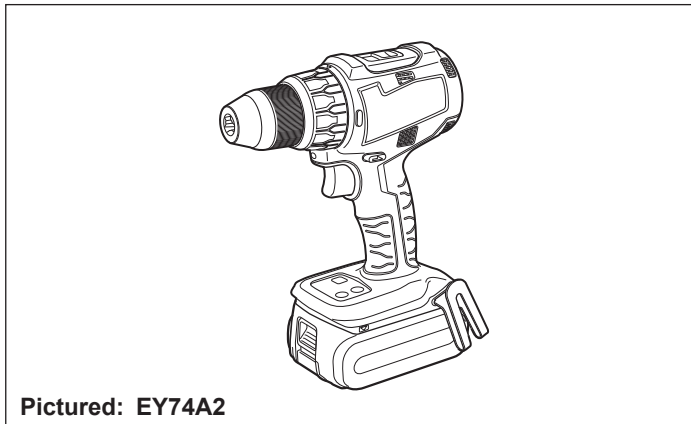

Pictured: EY74A2

Before operating this unit, please read these instructions completely and save this manual for future use.

Vor Inbetriebnahme des Gerätes die Betriebsanleitung bitte gründlich durchlesen und diese Broschüre zum späteren Nachschlagen sorgfältig aufbewahren.

Lire entièrement les instructions suivantes avant de faire fonctionner l'appareil et conserver ce mode d'emploi à des fins de consultation ultérieure.

Prima di usare questa unità, leggere completamente queste istruzioni e conservare il manuale per uso futuro.

Lees deze gebruiksaanwijzing aandachtig door voor u het apparaat in gebruik neemt en bewaar de gebruiksaanwijzing voor eventuele naslag.

Antes de usar este aparato por primera vez, lea todas las instrucciones de este manual y guarde el manual para poderlo consultar en el futuro.

Gennemlæs denne betjeningsvejledning før brugen og gem den til fremtidig brug.

Läs igenom hela bruksanvisningen innan verktyget tas i bruk. Spara bruksanvisningen för senare användning.

Før enheten tas i bruk, vennligst les disse alle anvisningene og oppbevar deretter bruksanvisningen for senere bruk.

Lue ohjeet huolella ennen laitteen käyttöönottoa ja säilytä tämä käyttöohje tallessa tulevaa tarvetta varten.

Bu cihazı çalıştırmadan önce lütfen bu talimatları dikkatli bir şekilde okuyun ve bu kılavuzu gelecekte kullanmak üzere saklayın.

Przedzystąpieniem do obsługi omawianego urządzenia należy przeczytać w całości niniejszą instrukcję i zachować ją do wglądu na przyszłość.

Před zahájením práce s jednotkou si přečtěte v úplnosti tyto pokyny a příručku uchovejte pro pozdější použití.

A készülék használatá előtt olvassa el ezeket az utasításokat, és őrizze meg a jelen útmutatót a későbbi használat céljából.



**Index/Index/Index/Indice/Indice/Indeks/Index/Indeks/Hakemisto/Dizin/Indeks/
Rejstřík/Tárgymutató**

English:	Page	9	Svenska:	Sid	80
Deutsch:	Seite	20	Norsk:	Side	90
Français:	Page	30	Suomi:	Sivu	100
Italiano:	Pagina	40	Türkçe:	Sayfa	110
Nederlands:	Bladzijde	50	Polski:	Strona	120
Español:	Página	60	Česky:	Strana	131
Dansk:	Side	70	Magyar:	Oldal	141

**FUNCTIONAL DESCRIPTION
FUNKTIONSBECHREIBUNG
DESCRIPTION DES FONCTIONS
DESCRIZIONE DELLE FUNZIONI
FUNCTIEBESCHRIJVING
DESCRIPCIÓN FUNCIONAL
FUNKTIONSBEKRIWELSE
FUNKTIONSBEKRIWNING
FUNKSJONSBESKRIWELSE
TOIMINTAKUVAUS
İŞLEVSEL AÇIKLAMA
OPIS DZIAŁANIA
FUNKČNÍ POPIS
MŰKÖDÉSI LEÍRÁS**

Pictured: EY74A2

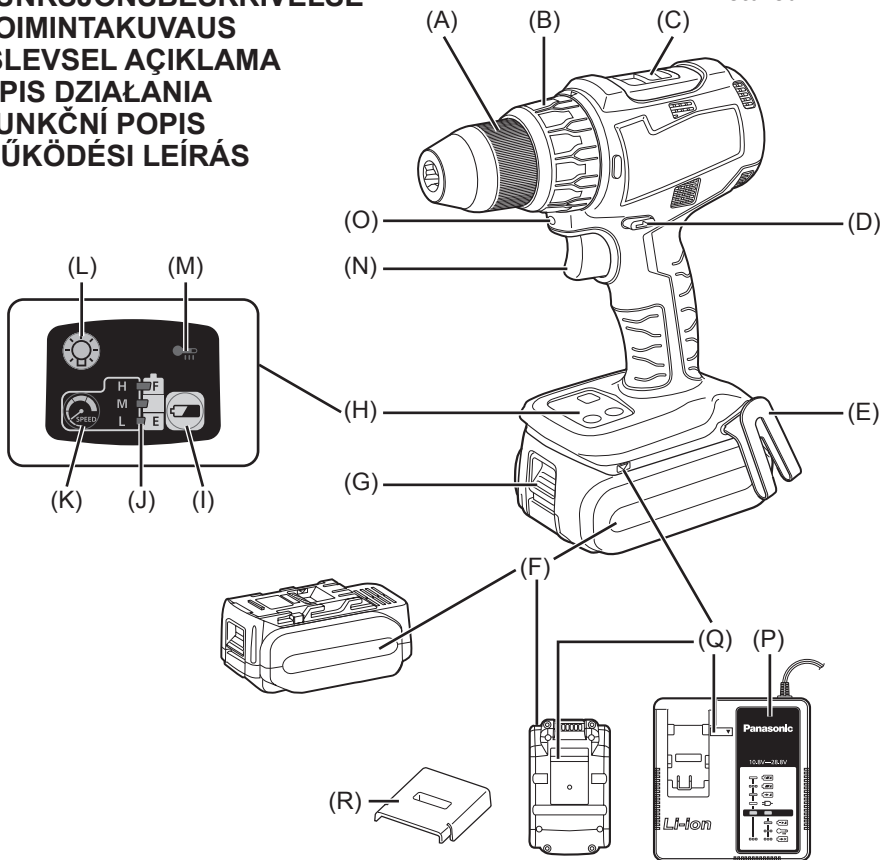

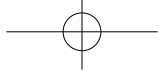

(A)	Keyless drill chuck Schlüssselfreies Bohrfutter Mandrin porte-foret sans fil Mandrino autoserrante Boorkop zonder sleutel Mandril sin llave Nøglefri borepatron Nyckellös borrhuck Nøkkelfri drillchuck Avaimeton poran kiinnityslaite Anahtarsız matkap kovani Bezkluczowy uchwyt wiertarski Skříčidlo s beznástrojovým upínáním Kulcs nélküli fúrótokmány	(B)	Clutch handle Kupplungsring Poignée de l'embrayage Impugnatura frizione Koppelingshandgreep Mango de embrague Koblinghåndtag Kopplingshandtag Koblingshåndtak Kytkimen kahva Kavrama tutamağı Pierścień sprzęgła Rukojeť spojky Tengelykapcsolókar
(C)	Speed selector switch Bereichsschalter Interrupteur de sélection de vitesse Regolatore di velocità Snelheidskeuzeschakelaar Interruptor selector de velocidad Hastighedsvælger Hastighetsomkopplare Hastighetskontroll Nopeuden valintakytkin Hız seçimi anahtarı Przełącznik wyboru prędkości Přepínač rychlosti Fordulatszám-választó kapcsoló	(D)	Forward/Reverse lever Rechts/Linkslauf Schalter Levier d'inversion marche avant-marche arrière Leva di avanzamento/inversione Voorwaarts/achterwaarts-hendel Palanca de avance/inversión Greb til forlæns/baglæns retning Riktningssomkopplare Forover/Revers bryter Eteenpäin/taaksepäin vipu İleri/Geri kolu Dźwignia prawo/lewo Páčka Dopředu/dozadu Írányváltó kar
(E)	Belt hook Riemenhaken Crochet de ceinture Gancio da cintura Riemclip Gancho del cinturón Bæltekrog Bälteskrok Beltekrok Vyölenkki Kayış kancası Zaczep paska Hák na opasek Övkampó	(F)	Battery pack Akku Batterie autonome Pacco batteria Accu Bateria Batteripakning Batteri Batteripakke Akku Pil takımı Akumulator Blok baterie Akkumulátoregység

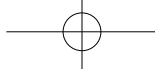

<p>(G) Battery pack release button Akku-Entriegelungsknopf Bouton de libération de batterie autonome Tasto di rilascio pacco batteria Accu-ontgrendeltoets Botón de liberación de batería Udløserknap til batteripakning Frigöringsknapp för batteri Utløserknap for batteripakke Akkupaketin irrotuspainike Pil takimi serbest birakma düğmesi Przycisk zwolnienia blokady akumulatora Tlačítko uvolnění bloku baterie Akkumulátoregység kioldógombja</p>	<p>(H) Control panel Bedienfeld Panneau de commande Pannello di controllo Bedieningspaneel Panel de controle Kontrolpanel Kontrollpanel Kontrollpanel Säätöpaneeli Kumanda paneli Panel sterowaniaik wyboru prędkości Ovládací panel Kezelőpanel</p>
<p>(I) Battery level button Akkustandsanzeigeknopf Bouton de niveau de la batterie Tasto di livello della batteria Knop accuniveau Botón de nivel de la batería Batteriniveauknap Batterinivåknapp Batterinivåknapp Akun lataustaso Pil seviyesi düğmesi Przycisk poziomu naładowania akumulatora Tlačítko stavu baterie Akkumulátor töltésjelzőjének gombja</p>	<p>(J) Battery level indicator/Speed setting indicator Akkustandsanzeige/Drehzahleinstellungsanzeige Indicateur de niveau de la batterie/ Indicateur de réglage de la vitesse Indicatore di livello della batteria/Indicatore di impostazione della velocità Indicador accuniveau/Indicador snelheidsinstelling Indicador de nivel de la batería/Indicador de ajuste de la velocidad Batteriniveauindikator/Hastighedsindikator Batterinivåindikator/Varvtalsindikator Batterinivåindikator/Indikator for hastighetsinnstilling Akun lataustason ilmaisin/Nopeusasetuksen ilmaisin Pil seviyesi göstergesi/Hız ayar göstergesi Wskaźnik poziomu naładowania akumulatora/Wskaźnik ustawienia prędkości Indikátor stavu baterie/Indikátor nastavení rychlosti Akkumulátor töltésjelzője/Fordulatszám-beállítás kijelzője</p>

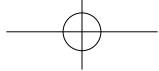

<p>(K)</p> <p>Speed setting button Drehzahleinstellungsknopf Bouton de réglage de la vitesse Tasto di impostazione della velocità Snelheidsinstellingsknop Botón de ajuste de la velocidad Hastighedsvælgerknop Varvtalsregleringsknapp Knapp for hastighetsinnstilling Nopeusasetuspainike Hız ayar düğmesi Przycisk ustawiania prędkości Tlačítko nastavení rychlosti Fordulatszám-beállító gomb</p>	<p>(L)</p> <p>Light button Leuchtentaste Bouton d'éclairage Tasto della luce Lichtknop Botón de la luz Lysknapp Lampknapp Lysknapp Valopainike Işık düğmesi Przycisk oświetlenia Tlačítko osvětlení Világításkapcsoló gomb</p>
<p>(M)</p> <p>Overheat warning lamp (motor/battery) Überhitzungs-Warnlampe (Motor/Akku) Témoin d'avertissement de surchauffe (moteur/batterie) Spia avvertenza surriscaldamento (motore/batteria) Oververhitting-waarschuwinglampje (motor/accu) Luz de advertencia de sobrecalentamiento (motor/batería) Advarselslamp til overophedning (motor/batteri) Varningslampa för överhettning (motor/batteri) Varsellampe for overoppheting (motor/batteri) Ylikuumenemisen varoituslamppu (moottori/akku) Aşırı ısınma uyarı lambası (motor/batarya) Lampka ostrzegawcza przegrzania (silnik/akumulator) Kontrolka přehřátí (motor/baterie) Túlmelegedésre figyelmeztető lámpa (motor/akkumulátor)</p>	<p>(N)</p> <p>Variable speed control trigger Betriebsschalter Gâchette de commande de vitesse Grilletto di controllo velocità variable Startschakelaar variabele snelheid Disparador del control de velocidad variable Kontroludløser for variabel hastighed Steglös varvtalsreglerare Hovedbryter, trinløs Nopeudensäätökytkin Değişken hızlı kumanda tetikleyici Język spustowy z płynną regulacją prędkości Spoušť proměnlivé rychlosti Fordulatszám-szabályozós indítókapcsoló</p>
<p>(O)</p> <p>LED light LED-Leuchte Lumière DEL Luce LED LED-lampje Luz indicadora LED-lys LED-ljus LED-lys LED-valo LED ışığı Lampka LED LED osvětlení LED-lámpa</p>	<p>(P)</p> <p>Battery charger Ladegerät Chargeur de batterie Caricabatterie Acculader Cargador de batería Batterioplader Batteriladdare Batterilader Akkulaturi Pil şarj cihazı Ładowarka Nabíječka baterie Akkumulátortöltő</p>



(Q)	Alignment marks Ausrichtmarkierungen Marques d'alignement Marcature allineamento Uitlijntekens Marcas de alineación Flugtemærker Anpassningsmärken Opprettingsmerke Sovitusmerkit Hizalama işaretleri Znaczniki Rovnací značky Pozíciójelölések	(R)	Pack cover Akkuabdeckung Couvercle de la batterie autonome Coperchio pacco Accudeksel Cubierta de batería Pakningsdæksel Batteriskydd Pakkedeksel Akkukotelon kansi Pil takımı kapağı Osłona akumulatora Kryt bloku Az akkumulátoregység fedele
-----	--	-----	--

NOTE: Not all battery packs display the alignment mark (Q).

HINWEIS: Nicht auf allen Akkus ist eine Ausrichtungsmarkierung (Q) zu sehen.

REMARQUE: Certaines batteries autonomes ne présentent pas de marque d'alignement (Q).

NOTA: Non tutti i pacchi batteria riportano la marcatura di allineamento (Q).

OPMERKING: Op niet alle accu's wordt het uitlijningsteken (Q) weergegeven.

NOTA: No todas las baterías muestran la marca de alineamiento (Q).

BEMÆRK: Ikke alle batteripakninger er udstyret med flugtemærke (Q).

OBSERVERA: Alla batterier har inte Anpassningsmärken (Q).

MERK: Ikke alle batteripakker viser justeringsmerket (Q).

HUOMAUTUS: Kaikissa akuissa ei ole kohdistusmerkintää (Q).

NOT: Tüm pil takımlarında hizalama işareti (Q) bulunmaz.

UWAGA: Nie na wszystkich akumulatorach występują znaczniki (Q).

POZNÁMKA: Rovnací značka (Q) není vyznačena na všech blocích baterie.

MEGJEGYZÉS: Nem minden akkumulátoregységen látható pozíciójelölés (Q).

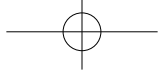

[Fig. 1]

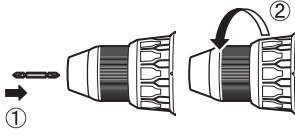

[Fig. 2]

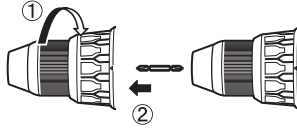

[Fig. 3]

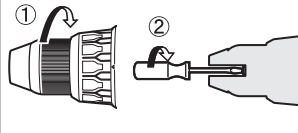

[Fig. 4]

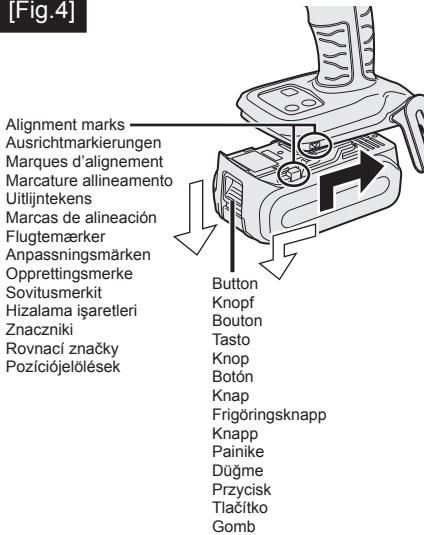

Alignment marks
 Ausrichtmarkierungen
 Marques d'alignement
 Marcature allineamento
 Uittijntekens
 Marcas de alineación
 Flugtemærker
 Anpassungsmärken
 Oppretingsmerke
 Sovitusmerkit
 Hizalama işaretləri
 Znaczniki
 Rovnací značky
 Pozíciójelölések

Button
 Knopf
 Bouton
 Tasto
 Knop
 Botón
 Knap
 Frigöringsknapp
 Knapp
 Painike
 Düğme
 Przycisk
 Tlačítko
 Gomb



Attaching
 Anbringen
 Connexion
 Collegamento
 Bevestigen
 Acoplamiento
 Pásætning
 Monterng
 Monterng
 Kiinnittäminen
 Takma
 Mocowanie
 Nasazení
 Csatlakoztatás



Removing
 Entfernen
 Retrait
 Rimozione
 Verwijderen
 Desacoplamiento
 Aftagning
 Lossdragning
 Demontering
 Irrottaminen
 Çıkarma
 Wyciąganie
 Sejmutí
 Eltávolítás

[Fig. 5]

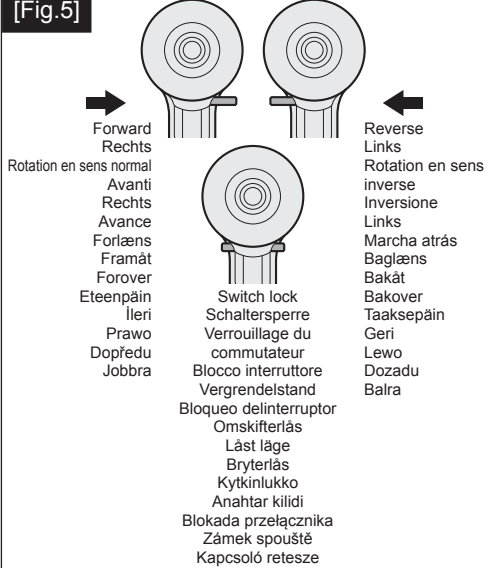

Forward
 Rechts
 Avanti
 Rechts
 Avance
 Forlæns
 Framåt
 Forover
 Eteenpäin
 Ileri
 Prawo
 Dopředu
 Jobbra

Reverse
 Links
 Rotation en sens inverse
 Inversione
 Links
 Marcha atrás
 Baglæns
 Bakåt
 Bakover
 Taaksepäin
 Geri
 Lewo
 Dozadu
 Balra

Switch lock
 Schaltersperre
 Verrouillage du commutateur
 Blocco interruttore
 Vergrendelstand
 Bloqueo del interruptor
 Omskifterlås
 Låst låge
 Bryterlås
 Kytkinlukko
 Anahtar kilidi
 Blokada przełącznika
 Zámek spouště
 Kapcsoló retesze

[Fig. 6]

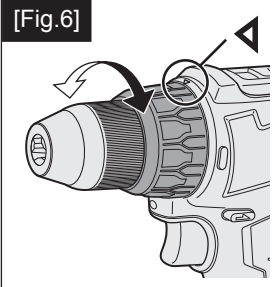

[Fig. 7]

←
 LOW
 NIEDRIG
 BASO
 BASSO
 LAAG
 BAJA
 LAV
 LÁGA VARVTAL
 LAV
 PIENI
 DÜŞÜK
 LOW
 NÍZKÝ
 ALACSONY

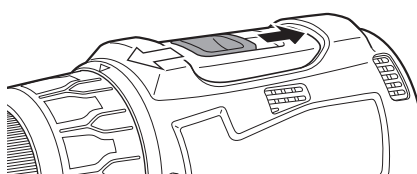

→
 HIGH
 HOCH
 HAUT
 ALTO
 HOOG
 ALTA
 HØJ
 HÖGA VARVTAL
 HØY
 SUURI
 YÜKSEK
 HIGH
 VYSOKÝ
 MAGAS

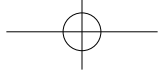

[Fig. 8]

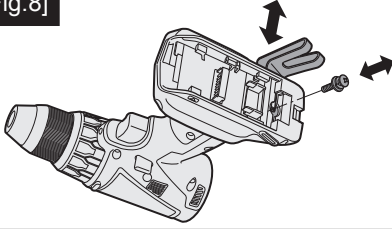

[Fig. 9]

Pack cover
 Akkuabdeckung
 Couvercle de la batterie autonome
 Coperchio pacco
 Accudeksel
 Cubierta de batería
 Pakningsdæksel
 Batteriskydd
 Pakkedeksel
 Akkutotelon kansi
 Pii takimi kapaği
 Oslona akumulatora
 Kryt bloku
 Az akkumulátoregység fedele

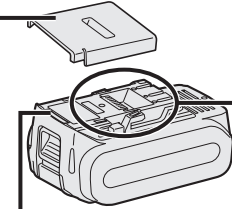

Label (red or yellow)
 Etikett (rot oder gelb)
 Etiquette (rouge ou jaune)
 Etichetta (rossa o gialla)
 Label (rood of geel)
 Etiqueta (roja o amarilla)
 Label (rød eller gult)
 Etikett (rød eller gul)
 Etiket (rød eller gul)
 Tarra (punainen tai keltainen)
 Etiket (kırmızı veya sarı)
 Etykieta (czerwona lub żółta)
 Etiketa (červená nebo žlutá)
 Címke (piros vagy sárga)

Terminals
 Anschlüsse
 Bornes
 Terminali
 Aansluitpunten
 Terminales
 Terminaler
 Poler
 Ender
 Liittimet
 Terminaller
 Styki
 Konektory
 Érintkezők

[Fig. 10]

Battery pack release button
 Akku-Entriegelungsknopf
 Bouton de libération de batterie autonome
 Tasto di rilascio pacco batteria
 Accu-ontgrendeltoets
 Botón de liberación de batería
 Udløserknapp til batteripakning
 Frigöringsknapp för batteri
 Utløserknapp for batteripakke
 Akkupaketin irrotuspainike
 Pii takimi serbest bırakma düğmesi
 Przycisk zwolnienia blokady akumulatora
 Tlačítko uvoľnení bloku baterie
 Akkumulátoregység kioldógombja

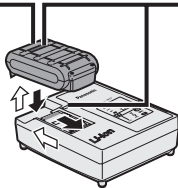

Alignment marks
 Ausrichtmarkierungen
 Marques d'alignement
 Marcature allineamento
 Uitlijntekens
 Marcas de alineación
 Flugtemærker
 Anpassningsmärken
 Opprettingsmerke
 Sovitusmerkit
 Hizalama işaretleri
 Znaczniki
 Rovnací značky
 Pozíciójelölések



Attaching
 Anbringen
 Connexion
 Collegamento
 Bevestigen
 Acoplamiento
 Pásætning
 Montering
 Kiinnittäminen
 Takma
 Mocowanie
 Nasazení
 Csatlakoztatás



Removing
 Entfernen
 Retrait
 Rimozione
 Verwijderen
 Desacoplamiento
 Aftagning
 Lossdragning
 Demontering
 Irrottaminen
 Çıkarma
 Wyciąganie
 Sejmutí
 Eitávolítás



Original instructions: English
Translation of the original instructions:
Other languages

Read “the Safety Instructions” booklet and the following before using.





I. INTENDED USE

These tools can be used to tighten screws in clutch mode and to drill holes in wood and metal in drill mode. Additionally, model EY79A2 can be used to drill holes in soft concrete and similar materials in hammer mode.

II. ADDITIONAL SAFETY RULES

- 1) If the bit becomes jammed, immediately turn the trigger switch off to prevent an overload, which can damage the battery pack or motor. Use reverse motion to loosen jammed bits.
- 2) Do NOT operate Forward/Reverse lever when the trigger switch is on. The battery will discharge rapidly and damage to the main unit may occur.
- 3) During charging, the charger may become slightly warm. This is normal. Do NOT charge the battery for a long period.
- 4) Do not strain the tool by holding the speed control trigger halfway (speed control mode) so that the motor stops.
- 5) To prevent injury during use, hold the tool steady at all times and avoid waving it around.
- 6) Ensure that there are no hidden gas or water pipes in the area in which you will be working. Contact with hidden pipes or wires could cause electric shock or water or gas leaks.
- 7) Make sure to hold the object you are working on steady.
- 8) Check for damaged parts.
 - Check thoroughly for damage to the protective cover and other parts before operating.

- Check to make sure the tool and all of its functions are working properly.
 - Check the adjustment of all movable parts, and check all fitted parts to make sure they are fitted properly and free of damage. Check all parts of the tool for abnormal function.
- 9) When attempting to repair the protective cover or other parts, please follow the instructions in the user manual. In cases where there are no instructions in the manual, please take it back to the store to have it repaired.
 - 10) If the tool gets exceptionally hot during use, please take it in for service and repair.
 - 11) To avoid potential injury, keep face and hands away from the drill bit and any shavings.
 - 12) Do not wear gloves when operating the tool, as they may get caught by the drill, leading to injury.
 - 13) Battery terminals, screw shavings, and tool accessories such as drill bits will be very hot immediately after operation. Do not touch them as there is a risk of burning yourself.

Symbol	Meaning
V	Volts
— — —	Direct current
n ₀	No load speed
... min ⁻¹	Revolutions or reciprocations per minutes
Ah	Electrical capacity of battery pack
↻	Rotation only
T (EY79A2 only)	Rotation with hammering
  	Read the operating instructions before use.
	For indoor use only.

⚠ WARNING

- Do not use other than the Panasonic battery packs that are designed for use with this rechargeable tool.
- Panasonic is not responsible for any damage or accident caused by the use of recycled or counterfeit battery pack.
- Do not dispose of the battery pack in a fire, or expose it to excessive heat.
- Do not allow metal objects to touch the battery pack terminals.
- Do not carry or store the battery pack in the same container as nails or similar metal objects.
- Do not charge the battery pack in a high-temperature location, such as next to a fire or in direct sunlight. Otherwise, the battery may overheat, catch fire, or explode.
- After removing the battery pack from the tool or the charger, always reattach the pack cover. Otherwise, the battery contacts could be shorted, leading to a risk of fire.
- When the Battery Pack Has Deteriorated, Replace It with a New One. Continued use of a damaged battery pack may result in heat generation, ignition or battery rupture.
- To prevent leakage, overheating, smoke generation, fire, and rupturing from occurring, follow these instructions when handling our rechargeable power tools (tool main body/battery pack/charger).
 - Do not allow material cuttings or dust to fall onto the battery pack.
 - Before storing, remove any material cuttings and dust from the battery pack, fit red plastic "terminal cover", then place separately from metal objects (screws, nails, etc.) in tool case. Damage caused by loose objects in the case will not be covered by warranty.
- Do not handle the rechargeable power tools in the following way. (There is a hazard of smoke generation, fire, and rupturing)
 - Use or leave in places exposed to rain or moisture
 - Use submerging in water

III. ASSEMBLY**Attaching or Removing Bit****NOTE:**

When attaching or removing a bit, disconnect battery pack from the main unit or place the switch in the center position (switch lock).

The main unit is equipped with a keyless drill chuck.

1. Attachment

Insert the bit and turn the lock collar clockwise (looking from the front) to tighten firmly until it stops clicking. [Fig.1]

2. Removal

Turn the lock collar counterclockwise (looking from the front), then remove the bit. [Fig.2]

NOTE:

If there is excessive play in the chuck, secure the drill in place and open the chuck jaws by turning the lock collar and tighten the screw (left-handed screw) with a screwdriver by turning it counterclockwise (viewed from the front). [Fig.3]

Attaching or Removing Battery Pack**NOTE:**

When the battery pack is removed from the main unit, the control panel lamp may light up briefly. This is not a malfunction.

1. To attach the battery pack: [Fig.4 ➡] Align the highlighted marker points and attach battery pack. Slide the battery pack until it locks into position.
2. To remove the battery pack: [Fig.4 ⇨] Push the button and slide the battery pack forward.

IV. OPERATION**⚠ WARNING!**

- Do not inhale smoke emitted from the main unit or battery pack as it may be harmful.

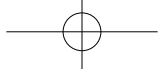

[Main Unit]

CAUTION

When storing or carrying the tool, set the Forward/Reverse lever to the center position (switch lock).

NOTE:

Exercise caution to ensure no objects come into contact with the tool's trigger switch.

If an object comes into contact with the tool's trigger switch, even while the Forward/Reverse lever is in the center position (locked), a small amount of electric current may continue flowing, which may cause an excessive discharge from the battery pack and subsequent battery pack failure.

Switch and Forward/Reverse Lever Operation [Fig.5]

1. Push the lever for forward or reverse rotation. Check the direction of the lever before using.
2. Depress the trigger switch slightly to start the tool slowly.
3. Speed will increase by pressing the trigger. The tool stops working immediately by releasing the trigger.
4. When done with an application, lock the switch by centering the lever.

NOTE:

When the brake operates, a braking sound may be heard. This is normal.

CAUTION:

When operating the tool by pulling the trigger, there may be a momentary lag before rotation starts. This does not signal a malfunction.

* This lag occurs as the tool's circuitry starts up when the trigger is pulled for the first time after installing a battery pack or after the tool has not been used for at least 1 minute (or at least 5 minutes when the LED is on). Rotation will start without any lag during second and subsequent operations.

⚠ CAUTION:

To prevent damage, do not operate Forward/Reverse lever until the bit comes to a complete stop.

Clutch Torque Setting

Adjust the torque to one of the 18 clutch settings or "Z", "T (EY79A2 only)" position.

⚠ CAUTION:

- Set the clutch setting at this mark [Fig.6] before actual operation.
- If the clutch handle cannot be set at "drilling" mode after driving with clutch function, set the clutch handle at position 1 and operate the clutch for a second.

Speed Selection

Choose a low or high speed to suit the use. [Fig.7]

The more the variable speed control trigger is pulled, the higher the speed becomes.

⚠ CAUTION:

- Check the speed selector switch before use.
- Use in low gear when high torque is required in operation. (Using in high gear with high load can cause motor overload and possible failure.)
- To prevent excessive temperature increase of the tool surface, do not operate the tool continuously using two or more battery packs. The tool needs cool-off time before switching to another pack.
- Ensure that air vents on the sides of the main unit are not blocked during operation. Covering them can cause the tool to overheat and motor damage to occur.
- Do NOT strain the tool (motor). This may cause damage to the tool.
- Avoid contact with air from vent holes during operation as under heavy load this can become hot and potentially cause injury.

Speed Control Function

Setting the maximum speed.

1. Press the speed setting button and select a speed.
The speed changes to H, M, L and OFF (the light is off) in this order.
2. Select OFF to release it.

Display	Low mode	High mode
H	Approx. 300 min ⁻¹ (rpm)	Approx. 1000 min ⁻¹ (rpm)
M	Approx. 200 min ⁻¹ (rpm)	Approx. 670 min ⁻¹ (rpm)
L	Approx. 150 min ⁻¹ (rpm)	Approx. 500 min ⁻¹ (rpm)
OFF	Ordinary speed 18 V Approx. 470 min ⁻¹ (rpm) 14.4 V Approx. 400 min ⁻¹ (rpm)	Ordinary speed 18 V Approx. 1580 min ⁻¹ (rpm) 14.4 V Approx. 1350 min ⁻¹ (rpm)

- Default setting: OFF
- The speed is the same using either 14.4 V or 18 V when H, M, L settings are selected.
- If a high mode is chosen, the speed is set as the table above.

3 Mode LED Light

Press the light button to select illumination setting.

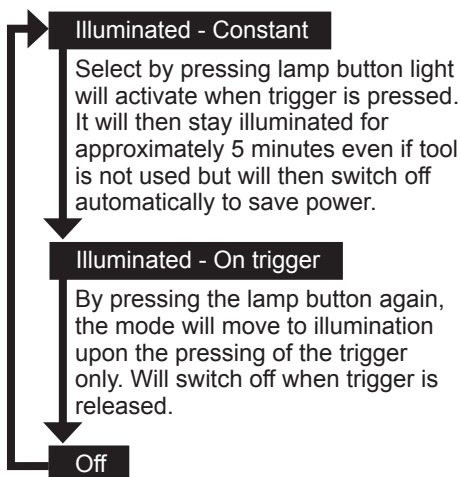

The light illuminates with very low current, and it does not adversely affect the performance or its battery capacity.

⚠ CAUTION:

- The built-in LED light is designed to illuminate the small work area temporarily.
- Do not use it as a substitute for a regular flashlight, since it does not have enough brightness.

CAUTION: DO NOT STARE INTO BEAM.

Use of controls or adjustments or performance of procedures other than those specified herein may result in hazardous radiation exposure.



Battery Level Indicator

Press the battery level button. Battery level indicator shows battery level in three levels while pressing the button.

NOTE:

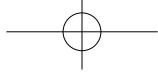
- The indicator will not show the battery level when the button is pressed in the following cases.
- The tool is powered off.
 - Just after attaching the battery pack
 - The main unit or battery level button is not operated for approx. five minutes. Press the battery level button again after depressing the trigger switch.
 - If the battery temperature is high, stop the operation and wait until the battery temperature is low.

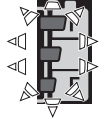

Indicator	Battery status
	3 lamps illuminated Fully charged or high charge level
	2 lamps illuminated Approx. 60% remaining
	One lamp illuminated Low level - Will require charging soon
	3 lamps flashing Empty - Immediate charging required

This battery level function is only a guide and indication may change due to the condition of the battery or ambient temperature.

Excessive (complete) discharging of lithium ion batteries shortens their service life dramatically. The driver includes a battery protection feature designed to prevent excessive discharging of the battery pack.

Bit-locking Function

1. With the trigger switch not depressed and a screwdriver bit locked in place, the tool can be used as a manual screwdriver (up to 22.6 N•m, 230 kgf•cm, 199 in•lbs). There will be a little play in the chuck, but this is not a malfunction.
2. This feature is handy for tightening screws that require more torque than the maximum torque of the driver (position  on the clutch), for confirming the tightness of a screw or to loosen an extremely tight screw.

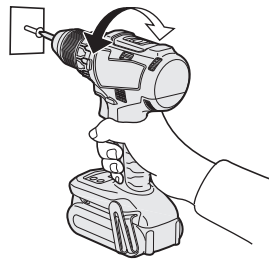

Changing the Belt Hook Location Side [Fig.8]

The belt hook can be attached to either side of the unit.

1. Removing the hook
 - (1) Remove the nut.
 - (2) Draw out the hook.
2. Attaching the hook to the other side
 - (1) Insert the hook in the other side.
 - (2) Tighten the nut fully so that it securely fastened.

⚠ WARNING!

- Be sure to attach the belt hook securely to the main unit with the screw firmly fastened. When the belt hook is not firmly attached to the main unit, the hook may disconnect and the tool may fall. This may result in an accident or injury.
- Periodically check screw for tightness. If found to be loose, tighten firmly.
- Be sure to attach the belt hook firmly and securely onto a waist belt or other belt. Pay attention that the tool does not slip off the belt. This may result in an accident or injury.
- When the tool is held by the belt hook, avoid jumping or running with it. Doing so may cause the hook to slip and the tool may fall. This may result in an accident or injury.
- When the tool is hooked onto the waist belt by the belt hook, do not attach driver bits to the tool. A sharp edge object, such as a drill bit, may cause injury or an accident.

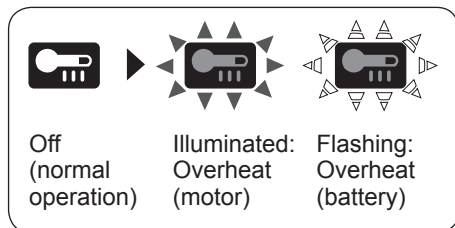
Warning Functions**(1) Overheat Warning**

Indicates operation has been halted due to motor or battery overheating.

To protect the motor or battery, be sure to note the following when carrying out this operation.

- If the motor or battery becomes hot, the protection function will be activated and the motor or battery will stop operating. The overheat warning lamp on the control panel illuminates or flashes when this feature is active.

- If the overheating protection feature activates, allow the tool to cool thoroughly (at least 30 minutes). The tool is ready for use when the overheat warning lamp goes out.
- Avoid using the tool in a way that causes the overheating protection feature to activate repeatedly.
- If the tool is operated continuously under high-load conditions or if it is used in hot-temperature conditions (such as during summer), the overheating protection feature may activate frequently.
- If the tool is used in cold-temperature conditions (such as during winter) or if it is frequently stopped during use, the overheating protection feature may not activate.

The performance of the EY9L42 deteriorates significantly at and below 10°C due to work conditions and other factors.

(2) Voltage Reduction Warning

One lamp flashing

If the tool is subject to a sudden load during use that causes the motor to lock up, the overdischarge prevention sensor may be triggered, and the battery low warning lamp may flash. The lamp will stop flashing once you address the cause of the motor's locking up and cycle the trigger.

(3) Overload Warning

If the tool is subject to a sudden load during use that causes the motor to lock up, the overcurrent prevention sensor may be triggered, the voltage reduction warning lamp may illuminate and flash. (Bottom of it illuminates and middle and top flashes.) The lamp will stop illuminating and flashing once you address the cause of the motor's locking up and cycle the trigger.

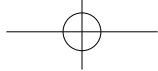

[Battery Pack]

For Appropriate Use of Battery Pack [Fig.9]

- The rechargeable batteries have a limited life.
- For optimum battery life, store the Li-ion battery pack following use without charging it.
- When operating the battery pack, make sure the work place is well ventilated.

For safe use

- The battery pack is designed to be installed by proceeding two steps for safety. Make sure the battery pack is installed properly to the main unit before use.
- If the battery pack is not connected firmly when the switch is switched on, the overheat warning lamp and the battery low warning lamp will flash to indicate that safe operation is not possible, and the main unit will not rotate normally. Connect the battery pack into the unit of the tool until the red or yellow label disappears.

[Battery Charger]

Charging

CAUTION:

- 1) If the temperature of the battery pack falls approximately below -10°C (14°F), charging will automatically stop to prevent degradation of the battery.
- 2) The ambient temperature range is between 0°C (32°F) and 40°C (104°F).
If the battery pack is used when the battery temperature is below 0°C (32°F), the tool may fail to function properly.
- 3) Use the charger at temperatures between 0°C and 40°C , and charge the battery at a temperature similar to that of the battery itself. (There should be no more than a 15°C difference between the temperatures of the battery and the charging location.)

- 4) When charging a cool battery pack (below 0°C (32°F)) in a warm place, leave the battery pack at the place and wait for more than one hour to warm up the battery to the level of the ambient temperature.
- 5) Cool down the charger when charging more than two battery packs consecutively.
- 6) Do not insert your fingers into contact hole, when holding charger or any other occasions.
- 7) Unplug the charger when not in use.

NOTE:

Your battery pack is not fully charged at the time of purchase. Be sure to charge the battery before use.

How to charge

1. Plug the charger into the AC outlet.

NOTE:

Sparks may be produced when the plug is inserted into the AC power supply, but this is not a problem in terms of safety.

2. Connect the battery pack firmly into the charger.

- 1 Line up the alignment marks and place the battery onto the dock on the charger.

NOTE:

Not all battery packs display the alignment mark (Q) (on page 2).

- 2 Slide forward in the direction of the arrow. [Fig.10 
3. During charging, the charging lamp will be lit. When charging is completed, an internal electronic switch will automatically be triggered to prevent overcharging.
 - Charging will not start if the battery pack is hot (for example, immediately after heavy-duty operation). The orange standby lamp will be flashing until the battery cools down. Charging will then begin automatically.
4. The charge lamp (green) will flash slowly once the battery is approximately 80% charged.

EN

5. When charging is completed, the charging lamp in green color will turn off.
6. If the temperature of the battery pack is 0°C or less, charging takes longer to fully charge the battery pack than the standard charging time.
Even when the battery is fully charged, it will have approximately 50% of the power of a fully charged battery at normal operating temperature.
7. Consult an authorized dealer if the charging lamp (green) does not turn off.
8. If a fully charged battery pack is inserted into the charger again, the charging lamp lights up. After several minutes, the charging lamp in green color will turn off.
9. Remove the battery pack while the battery pack release button is held up. [Fig.10 ⇨]

LAMP INDICATIONS

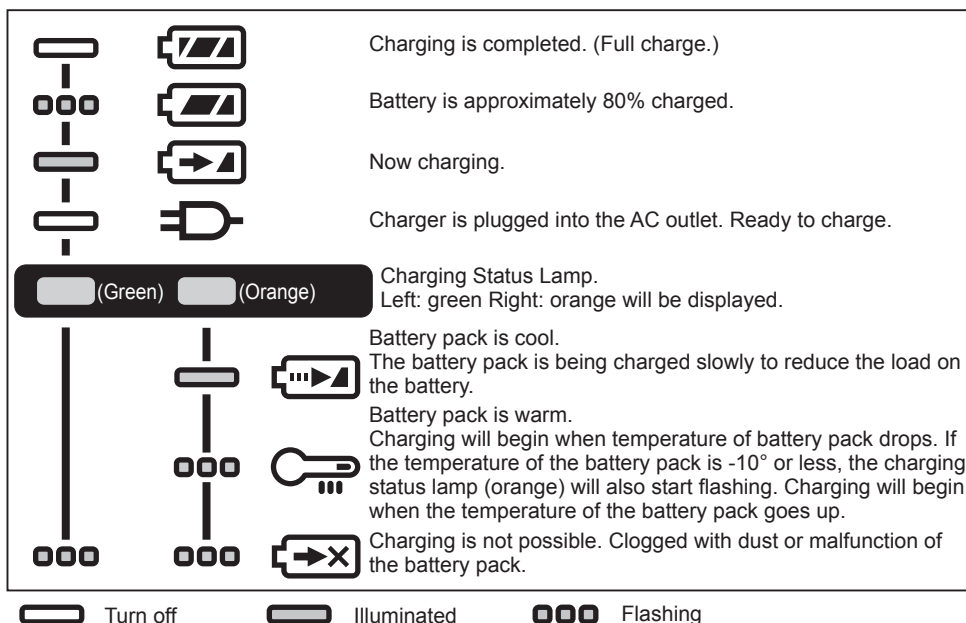

Battery Recycling

ATTENTION:

For environmental protection and recycling of materials, be sure that it is disposed of at an officially assigned location, if there is one in your country.

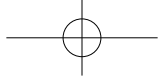

Information for Users on Collection and Disposal of Old Equipment and used Batteries



These symbols on the products, packaging, and/or accompanying documents mean that used electrical and electronic products and batteries should not be mixed with general household waste.

For proper treatment, recovery and recycling of old products and used batteries, please take them to applicable collection points, in accordance with your national legislation and the Directives 2012/19/EC and 2006/66/EC.



By disposing of these products and batteries correctly, you will help to save valuable resources and prevent any potential negative effects on human health and the environment which could otherwise arise from inappropriate waste handling.



For more information about collection and recycling of old products and batteries, please contact your local municipality, your waste disposal service or the point of sale where you purchased the items.

Penalties may be applicable for incorrect disposal of this waste, in accordance with national legislation.

[For business users in the European Union]

If you wish to discard electrical and electronic equipment, please contact your dealer or supplier for further information.

[Information on Disposal in other Countries outside the European Union]

These symbols are only valid in the European Union. If you wish to discard these items, please contact your local authorities or dealer and ask for the correct method of disposal.

V. MAINTENANCE

- Use only a dry, soft cloth for wiping the unit.
Do not use a damp cloth, thinner, benzene, or other volatile solvents for cleaning.
- In the event that the inside of the tool or battery pack is exposed to water, drain and allow to dry as soon as possible. Carefully remove any dust or iron filings that collect inside the tool. If you experience any problems operating the tool, consult with a repair shop.

VI. ACCESSORIES

Use only bits suitable for size of drill's chuck.

VII. APPENDIX

MAXIMUM RECOMMENDED CAPACITIES

Model No.		EY74A2		EY79A2	
Motor voltage		14.4 V DC	18 V DC	14.4 V DC	18 V DC
Screw driving	Machine screw	M5			
	Wood screw	Φ 6.8 mm	Φ 8 mm	Φ 6.8 mm	Φ 8 mm
Drilling	Self-drilling screw	Φ 6 mm			
	For Wood	Φ 35 mm	Φ 38 mm	Φ 35 mm	Φ 38 mm
	For Metal	Φ 13 mm			
	For Masonry	—		Φ 13 mm	

WARRANTY SUPPLEMENT

- The breakdown and damage caused by usage consistent for a long time (e.g.: factory work on the assembly line, etc.) is out of warranty.
- In the event that the inside of the tool or battery pack is exposed to water, drain and allow to dry as soon as possible. Carefully remove any dust or iron filings that collect inside the tool. If you experience any problems operating the tool, consult with a repair shop.

VIII. SPECIFICATIONS

NOTE: Weight indication

Greater than or equal to 1 kg: indicated by 0.05 kg.

Less than 1 kg: indicated by 0.01 kg.

MAIN UNIT

Model No.		EY74A2		EY79A2	
Motor voltage		14.4 V DC	18 V DC	14.4 V DC	18 V DC
No load speed	Low	30 – 400 min ⁻¹ (rpm)	30 – 470 min ⁻¹ (rpm)	30 – 400 min ⁻¹ (rpm)	30 – 470 min ⁻¹ (rpm)
	High	70 – 1350 min ⁻¹ (rpm)	70 – 1580 min ⁻¹ (rpm)	70 – 1350 min ⁻¹ (rpm)	70 – 1580 min ⁻¹ (rpm)
Chuck capacity		Φ 1.5 mm – Φ 13 mm		Φ 1.5 mm – Φ 13 mm	
Clutch torque		Approx. 0.5 N•m – 4.4 N•m		Approx. 1.0 N•m – 4.4 N•m	
Overall length		178 mm		188 mm	
Weight	With battery pack: EY9L45	1.90 kg	—	1.95 kg	—
	With battery pack: EY9L47	1.70 kg	—	1.70 kg	—
	With battery pack: EY9L51	—	2.05 kg	—	2.05 kg
	With battery pack: EY9L52	—	1.80 kg	—	1.85 kg
	With battery pack: EY9L53	—	1.80 kg	—	1.85 kg
	With battery pack: EY9L54	—	2.05 kg	—	2.10 kg
Noise, Vibration		See the included sheet			

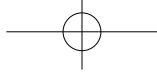

ONLY FOR U. K.



IX. ELECTRICAL PLUG INFORMATION

FOR YOUR SAFETY PLEASE READ THE FOLLOWING TEXT CAREFULLY

This appliance is supplied with a moulded three pin mains plug for your safety and convenience.

A 5 amp fuse is fitted in this plug.

Should the fuse need to be replaced please ensure that the replacement fuse has a rating of 5 amp and that it is approved by ASTA or BSI to BS1362.

Check for the ASTA mark  or the BSI mark  on the body of the fuse.

If the plug contains a removable fuse cover you must ensure that it is refitted when the fuse is replaced.

If you lose the fuse cover the plug must not be used until a replacement cover is obtained.

A replacement fuse cover can be purchased from your local Panasonic Dealer.

IF THE FITTED MOULDED PLUG IS UNSUITABLE FOR THE SOCKET OUTLET IN YOUR HOME THEN THE FUSE SHOULD BE REMOVED AND THE PLUG CUT OFF AND DISPOSED OF SAFELY. THERE IS A DANGER OF SEVERE ELECTRICAL SHOCK IF THE CUT OFF PLUG IS INSERTED INTO ANY 13 AMP SOCKET.

If a new plug is to be fitted please observe the wiring code as shown below.

If in any doubt please consult a qualified electrician.

IMPORTANT:

The wires in this mains lead are coloured in accordance with the following code:

Blue: Neutral

Brown: Live

As the colours of the wire in the mains lead of this appliance may not correspond with the coloured markings identifying the terminals in your plug, proceed as follows. The wire which is coloured BLUE must be connected to the terminal in the plug which is marked with the letter N or coloured BLACK.

The wire which is coloured BROWN must be connected to the terminal in the plug which is marked with the letter L or coloured RED. Under no circumstances should either of these wires be connected to the earth terminal of the three pin plug, marked with the letter E or the Earth Symbol .

How to replace the fuse: Open the fuse compartment with a screwdriver and replace the fuse and fuse cover if it is removable.

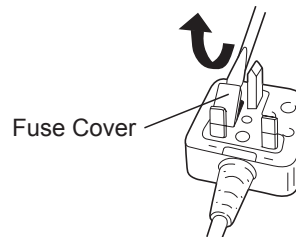

This apparatus was produced to BS800.

EN

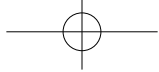

Original-Anleitung: Englisch
Übersetzung der Original-Anleitung: Andere Sprachen

DE

Lesen Sie bitte vor der ersten Inbetriebnahme dieses Gerätes das separate Handbuch „Sicherheitsmaßnahmen“ sorgfältig durch.

I. BESTIMMUNGSGEMÄSSE VERWENDUNG DER MASCHINE

Diese Werkzeuge können zum Festziehen der Schrauben im Kupplungsmodus und zum Bohren von Löchern in Holz und Metall im Bohrmodus verwendet werden. Mit dem Modell EY79A2 lassen sich außerdem im Hammermodus Löcher in weichen Beton oder ähnliche Materialien bohren.

II. WEITERE WICHTIGE SICHERHEITSGESETZE

- 1) Falls das Bit stecken bleibt, lassen Sie sofort den Elektronikschalter los, um eine Überlastung zu verhindern, die den Akku oder Motor beschädigen kann. Verwenden Sie die Rückwärtsdrehung, um klemmende Bits zu lösen.
- 2) Betätigen Sie den Rechts-/Linkslauf-Umschalthebel NICHT, wenn der Hauptschalter eingeschaltet ist. Der Akku entlädt sich schnell, und Schäden am Hauptgerät können auftreten.
- 3) Beim Aufladen kann sich das Lade-gerät etwas erhitzen. Dies ist normal. Den Akku daher NICHT über lange Zeit aufladen.
- 4) Belasten Sie das Werkzeug nicht, indem Sie den Elektronikschalter halb gedrückt halten (Drehzahlregelmodus), sodass der Motor stehen bleibt.
- 5) Um Verletzungen während des Gebrauchs zu vermeiden, halten Sie das Werkzeug immer fest und vermeiden, es herumzuschwenken.
- 6) Stellen Sie sicher, dass keine versteckten Gas- oder Wasserrohre im beabsichtigten Arbeitsbereich vorhanden sind. Ein unbeabsichtigter Kontakt mit versteckten Rohren oder Leitungen kann zu Stromschlägen oder Wasser- bzw. Gaslecks führen.
- 7) Achten Sie darauf, den Gegenstand, an dem Sie arbeiten, richtig festzuhalten.

- 8) Prüfen Sie, ob beschädigte Teile vorhanden sind.
 - Prüfen Sie vor der Inbetriebnahme Schutzabdeckung und andere Teile gründlich auf Schäden.
 - Stellen Sie sicher, dass das Werkzeug und alle seine Funktionen korrekt arbeiten.
 - Kontrollieren Sie die Anpassung aller beweglichen Teile, und überprüfen Sie alle festen Teile, um sicherzustellen, dass sie richtig eingebaut wurden und frei von Schäden sind. Überprüfen Sie alle Teile des Werkzeugs auf einwandfreie Funktionstüchtigkeit.
- 9) Wenn Sie versuchen, die Schutzabdeckung oder andere Teile zu reparieren, befolgen Sie bitte die Anweisungen im Benutzerhandbuch. In Fällen, wo es keine Anleitungen im Handbuch gibt, bringen Sie das Gerät zurück in den Laden, um es dort reparieren zu lassen.
- 10) Wenn das Werkzeug während des Gebrauchs außergewöhnlich heiß wird, bringen Sie es bitte zurück zum Fachhändler, um es dort warten und reparieren zu lassen.
- 11) Um mögliche Verletzungen zu vermeiden, halten Sie Gesicht und Hände von Bohrer und Spänen entfernt.
- 12) Tragen Sie keine Handschuhe beim Gebrauch des Werkzeugs, da diese in den Bohrer gelangen und Verletzungen verursachen können.
- 13) Batterieanschlüsse, Schraubenspäne und Werkzeugzubehör wie Bohreinsätze sind unmittelbar nach dem Betrieb sehr heiß. Berühren Sie diese nicht, da die Gefahr von Verbrennungen besteht.

Symbol	Bedeutung
V	Volt
---	Gleichstrom
n_0	Leerlaufdrehzahl
$\dots \text{ min}^{-1}$	Drehzahl oder Hubzahl pro Minute
Ah	Akkukapazität in Ampere Stunden
	Nur Drehung
T (nur EY79A2)	Drehung mit Hämmern
	Lesen Sie die Bedienungsanleitung vor Gebrauch.
	Nur für Inneneinsatz.

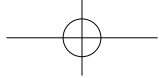

⚠️ WARNUNG:

- Verwenden Sie nur die Panasonic-Akkus, die für den Einsatz mit dieser Akku-Maschine ausgelegt sind.
- Panasonic übernimmt keine Verantwortung für etwaige Schäden oder Unfälle, die durch den Gebrauch von recycelten oder gefälschten Akkus verursacht werden.
- Werfen Sie den Akku nicht ins Feuer, und setzen Sie ihn auch keiner übermäßigen Wärme aus.
- Achten Sie darauf, dass keine Metallgegenstände mit den Kontakten des Akkus in Berührung kommen.
- Unterlassen Sie das Tragen oder Aufbewahren des Akkus zusammen mit Nägeln oder ähnlichen Metallgegenständen im selben Behälter.
- Laden Sie den Akku nicht an einem heißen Ort, wie z. B. in der Nähe eines Feuers oder in direktem Sonnenlicht. Anderenfalls kann der Akku überhitzen, Feuer fangen oder explodieren.
- Nachdem Sie den Akku von der Maschine oder dem Ladegerät abgenommen haben, bringen Sie stets die Akkuabdeckung wieder an. Anderenfalls könnten die Akkukontakte kurzgeschlossen werden, was zu einem Brand führen kann.
- Wenn der Akku schwach geworden ist, ersetzen Sie ihn durch einen neuen. Fortgesetzter Gebrauch eines beschädigten Akkus kann zu Wärmeerzeugung, Entzündung oder Bruch führen.
- Um Leckagen, Überhitzung, Rauchentwicklung, Brände und Explosionen zu verhindern, befolgen Sie beim Umgang mit unseren Akku-Elektrowerkzeugen (Hauptteil/Akku/Ladegerät) diese Anweisungen.
 - Lassen Sie kein Bohrklein oder Staub auf den Akku fallen.
 - Bevor Sie den Akku wieder verstauen, entfernen Sie das gesamte Bohrklein und den Staub von ihm und bringen die rote „Kunststoff-Klemmenabdeckung“ an. Lagern Sie den Akku anschließend getrennt von Metallgegenständen (Schrauben, Nägel usw.) im Werkzeugkoffer. Durch lose Gegenstände im Werkzeugkoffer verursachte Schäden werden nicht von der Garantie abgedeckt.
- Behandeln Sie die Akku-Elektrowerkzeuge keinesfalls wie folgt:
(Es besteht die Gefahr von Rauchentwicklung, Feuer und Explosion.)
 - Verwenden oder Liegenlassen in Bereichen, die Regen oder Feuchtigkeit ausgesetzt sind
 - Verwendung unter Wasser

III. BAUGRUPPE

Anbringen oder Abnehmen des Bits

HINWEIS:

Trennen Sie vor dem Anbringen oder Abnehmen eines Bits den Akku vom Hauptgerät ab, oder stellen Sie den Elektronikschalter auf die Mittelstellung (Schaltersperre).

DE

Die Hauptgerät ist mit einem schlüssellosen Bohrfutter ausgestattet.

1. Anbringen

Das Bit einführen, und den Knebelring zum Anziehen im Uhrzeigersinn drehen (von vorn gesehen), bis das Klicken aufhört. [Fig.1]

2. Abnehmen

Den Knebelring entgegen dem Uhrzeigersinn drehen (von vorn gesehen), dann das Bit abnehmen. [Fig.2]

HINWEIS:

Wenn starkes Spiel im Futter auftritt, den Bohrer sichern, dann die Futterklauen durch Drehen der Sperrhülse öffnen und die Schraube (Linksgewinde) durch Drehen entgegen dem Uhrzeigersinn (von vorn gesehen) mit einem Schraubenzieher anziehen. [Fig.3]

Anbringen oder Abnehmen des Akkus

HINWEIS:

Wenn der Akku vom Hauptgerät entfernt wird, kann das Lämpchen des Bedienfelds kurz aufleuchten. Dies ist kein Defekt.

1. Zum Anbringen des Akkus: [Fig.4 ➡]

Die Ausrichtmarkierungen aufeinander ausrichten, und den Akku anbringen. Den Akku einschieben, bis er einrastet.

2. Zum Entfernen des Akkus: [Fig.4 ⇨]

Den Knopf drücken und den Akku einschieben.

IV. BETRIEB

⚠️ WARNUNG!

- Atmen Sie nicht den vom Hauptgerät oder vom Akku ausströmenden Rauch ein, da er gesundheitsschädlich sein kann.

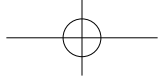

[Hauptgerät]

DE

VORSICHT

Stellen Sie den Rechts-/Linkslauf-Umschalthebel zum Lagern oder Tragen des Werkzeugs auf die Mittenstellung (Schaltersperre).

HINWEIS:

Seien Sie vorsichtig, um zu vermeiden, dass Gegenstände mit dem Auslöseschalter des Werkzeugs in Berührung kommen. Falls ein Gegenstand in Berührung mit dem Auslöseschalter des Werkzeugs kommt, auch wenn der Rechts-/Linkslauf-Schalter in der Mittelstellung (gesperrt) steht, kann möglicherweise eine kleine Menge des elektrischen Stroms weiter fließen. Dies kann zu einer übermäßigen Entladung des Akkus und dadurch zum Ausfall des Akkus führen.

Umschalten und Betätigung des Rechts-/Linkslauf-Umschalthebels [Fig.5]

1. Für Rechts- oder Linkslauf den Hebel drücken. Die Drehrichtung des Hebels vor dem Betrieb prüfen.
2. Drücken Sie den Schalter leicht, um das Werkzeug langsam zu starten.
3. Durch Drücken des Auslösers erhöht sich die Geschwindigkeit. Wird der Auslöser losgelassen, stellt das Werkzeug sofort den Betrieb ein.
4. Wenn eine Anwendung beendet wurde, verriegeln Sie den Schalter, indem Sie den Hebel auf die Mittelstellung stellen.

HINWEIS:

Bei der Betätigung der Bremse kann ein Bremsgeräusch hörbar sein. Dies ist normal.

VORSICHT:



Wird die Maschine durch Betätigen des Auslösers gestartet, kann eine kurzzeitige Verzögerung auftreten, bevor die Drehung beginnt. Dies ist kein Anzeichen für eine Funktionsstörung.

* Diese Verzögerung tritt beim Hochfahren der Schaltkreise der Maschine auf, wenn der Auslöser zum ersten Mal nach dem Einsetzen eines Akkus betätigt wird, oder nachdem die Maschine mindestens 1 Minute lang nicht benutzt worden ist (oder mindestens 5 Minuten bei leuchtender LED). Bei der zweiten und jeder weiteren Betätigung läuft die Maschine ohne Verzögerung an.

⚠ VORSICHT:

Nicht den Rechts-/Linkslauf-Umschalthebel betätigen, bevor der Bit vollständig zur Ruhe gekommen ist, um Schäden zu verhindern.

Einstellung des Kupplungsdrehmoments

Stellen Sie das Drehmoment auf eine der 18 Kupplungsstufen oder die Position „“, „“ (nur EY79A2)“.

⚠ VORSICHT:

- Stellen Sie die Kupplungseinstellung vor dem tatsächlichen Betrieb auf dieses Zeichen [Fig.6].
- Wenn der Kupplungsring sich nach dem Festziehen von Schrauben mit Kupplungsfunktion nicht auf Bohrmodus einstellen lässt, den Kupplungsring auf Position 1 stellen und die Kupplung eine Sekunde lang betätigen.

Wahl der Drehzahl

Wählen Sie je nach der Arbeit eine niedrige oder hohe Drehzahl. [Fig.7]

Je weiter der stufenlose Elektronikschalter hineingedrückt wird, desto höher wird die Drehzahl.

⚠ VORSICHT:

- Überprüfen Sie den Drehzahl-Wahlschalter vor Gebrauch.
- Verwenden Sie eine niedrige Geschwindigkeitsstufe, wenn eine große Kraft bei der Arbeit erforderlich ist. (Die Verwendung einer hohen Geschwindigkeitsstufe bei Ausübung einer großen Kraft kann zu einer Überlast des Motors und möglicherweise zu Störungen führen.)
- Um übermäßigen Temperaturanstieg der Werkzeugoberfläche zu vermeiden, sollte das Werkzeug nicht kontinuierlich mit zwei oder mehr Akkus betrieben werden. Das Werkzeug muss vor dem Akkuwechsel abkühlen.
- Achten Sie darauf, dass die Belüftungslöcher an den Seiten des Hauptgeräts während des Betriebs nicht blockiert sind. Anderenfalls kann dies dazu führen, dass sich das Werkzeug überhitzt und dass Schäden am Motor auftreten.
- Belasten Sie das Werkzeug (den Motor) NICHT übermäßig. Es kann sonst zu einer Beschädigung des Werkzeugs kommen.
- Vermeiden Sie während des Betriebs den Kontakt mit der Abluft von den Ventilationsöffnungen, da diese bei hohen Belastungen heiß werden und u. U. zu Verletzungen führen können.



Drehzahlregelungsfunktion

Dient zum Einstellen der Höchstgeschwindigkeit.

1. Drücken Sie den Drehzahleinstellungsknopf, und wählen Sie eine Drehzahl.
Die Drehzahl ändert sich zu H (hoch), M (mittel), L (niedrig) und AUS (die Leuchte ist aus), und zwar in der genannten Reihenfolge.
2. Wählen Sie AUS, um die Funktion freizugeben.

DE

Anzeige	Modus „Niedrig“	Modus „Hoch“
H	Ca. 300 min ⁻¹ (U/min)	Ca. 1000 min ⁻¹ (U/min)
M	Ca. 200 min ⁻¹ (U/min)	Ca. 670 min ⁻¹ (U/min)
L	Ca. 150 min ⁻¹ (U/min)	Ca. 500 min ⁻¹ (U/min)
OFF	Normale Drehzahl 18 V Ca. 470 min ⁻¹ (U/min) 14,4 V Ca. 400 min ⁻¹ (U/min)	Normale Drehzahl 18 V Ca. 1580 min ⁻¹ (U/min) 14,4 V Ca. 1350 min ⁻¹ (U/min)

- Standardeinstellung: OFF
- Die Drehzahl ist bei 14,4 V oder 18 V und Auswahl der Einstellungen H, M, L gleich.
- Wird der Modus „Hoch“ gewählt, wird die Drehzahl gemäß der oberen Tabelle festgelegt.

LED-Leuchte mit 3 Modi

Drücken Sie die Leuchtentaste, um die Beleuchtungseinstellung auszuwählen.

- Verwenden Sie sie nicht als Ersatz für eine normale Taschenlampe, weil sie nicht hell genug ist.

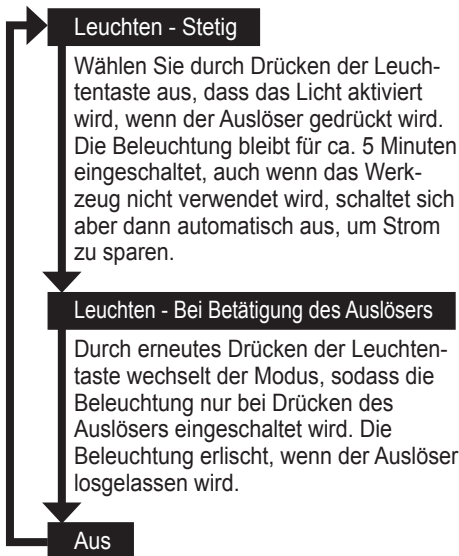

VORSICHT: SEHEN SIE NICHT IN DEN STRAHL.
Die Verwendung von Bedienelementen, Einstellungen oder Vorgängen außer den hier beschriebenen kann zur Freisetzung gefährlicher Strahlung führen.

Akkustandsanzeige

Drücken Sie den Akkustandsanzeigeknopf. Die Akkustandsanzeige zeigt den Akkustand durch Drücken des Knopfes in drei Stufen an.

HINWEIS:

Auf der Anzeige erscheint in folgenden Fällen nicht der Akkuladestatus, auch wenn der Knopf gedrückt wird.

- Das Werkzeug ist ausgeschaltet.
- Der Akku wurde gerade angebracht.
- Die Basiseinheit oder der Akkustandsanzeigeknopf wurde ca. fünf Minuten lang nicht betrieben bzw. betätigt.
Drücken Sie den Akkustandsanzeigeknopf erneut, nachdem Sie den Auslöseschalter gedrückt haben.
- Wenn die Akkutemperatur sehr hoch ist, stoppen Sie den Vorgang, und warten Sie, bis die Akkutemperatur wieder niedrig ist.



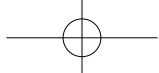

Die Leuchte braucht nur einen sehr geringen Strom und beeinträchtigt weder die Leistung noch die Akkukapazität.

⚠ VORSICHT:

- Die eingebaute LED-Leuchte ist für kurzzeitige Beleuchtung eines kleinen Arbeitsbereichs ausgelegt.



DE

Anzeige		Akkustatus
	3 Lampen leuchten	Voll aufgeladen oder hoher Ladezustand
	2 Lampen leuchten	Ca. 60 % verbleiben
	1 Lampe leuchtet	Niedriger Ladezustand - Baldige Aufladung erforderlich
	3 Lampen blinken	Leer - Sofortige Aufladung erforderlich

Diese Akkuladezustandsfunktion dient nur als Richtlinie, denn die Anzeige kann sich durch Akkuzustand oder Umgebungstemperatur ändern.

Übermäßiges (vollständiges) Entladen von Li-Ion-Akkus führt zu einer erheblichen Verkürzung ihrer Lebensdauer. Der Schrauber ist mit einer Akkuschutzfunktion ausgestattet, die übermäßiges Entladen des Akkus verhindert.

Bitverriegelungsfunktion

1. Wenn der Auslöseschalter bei eingesetztem Schraubendrehereinsatz ausgerückt ist, kann das Werkzeug wie ein manueller Schraubendreher verwendet werden (bis 22,6 N•m, 230 kgf•cm, 199 in•lbs). Es kann etwas Spiel im Futter vorhanden sein, was jedoch keine Funktionsstörung ist.
2. Diese Funktion ist praktisch, um Schrauben anzuziehen, die ein höheres Drehmoment als das maximale Drehmoment des Schraubers benötigen (Position  an der Kuppelung), um die Festigkeit einer Schraube zu überprüfen oder um eine sehr fest angezogene Schraube zu lösen.

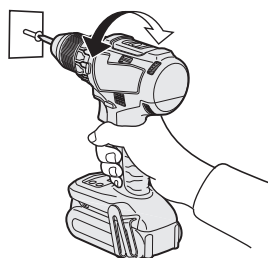

Ändern der Befestigungsseite des Riemenhakens [Fig.8]

Der Riemenhaken kann auf beiden Seiten des Gerätes befestigt werden.

1. Entfernen des Hakens
 - (1) Entfernen Sie die Schraube.
 - (2) Ziehen Sie den Haken heraus.
2. Befestigen des Hakens auf der anderen Seite
 - (1) Führen Sie den Haken auf der anderen Seite ein.
 - (2) Ziehen Sie die Schraube gut fest.

⚠ WARNING!

- Unbedingt den Riemenhaken am Hauptgerät sicher befestigen, indem die Schraube fest angezogen wird. Wenn der Riemenhaken am Hauptgerät nicht gut befestigt ist, kann sich der Haken lösen und das Werkzeug herunterfallen. Dies kann einen Unfall oder Verletzungen zur Folge haben.
- Überprüfen Sie die Festigkeit der Schraube regelmäßig. Ist sie locker, muss sie fest angezogen werden.
- Den Riemenhaken unbedingt sicher und gut am Gürtelriemen oder einem anderen Riemen befestigen. Achten Sie darauf, dass das Werkzeug nicht aus dem Riemen rutscht. Dies kann einen Unfall oder Verletzungen zur Folge haben.
- Wenn das Werkzeug am Riemenhaken befestigt ist, vermeiden Sie es, zu springen oder zu rennen. Anderenfalls kann der Haken rutschen und das Werkzeug herunterfallen. Dies kann einen Unfall oder Verletzungen zur Folge haben.
- Wenn das Werkzeug mit dem Riemenhaken am Hüftgürtel befestigt ist, bringen Sie keine Schraubereinsätze am Werkzeug an. Scharfkantige Gegenstände wie Bohreinsätze können Verletzungen oder Unfälle verursachen.

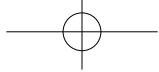

Warnfunktionen

(1) Übertemperatur-Warnung

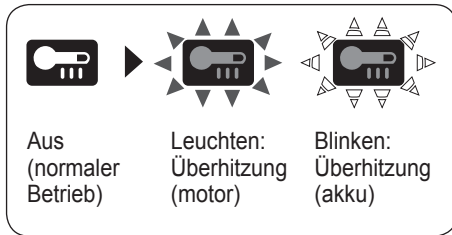

Zeigt an, dass der Betrieb wegen Motoroder Akkuüberhitzung

Zum Schutz des Motors und des Akkus müssen beim Betrieb die folgenden Punkte beachtet werden.

- Bei einer Motor-oder Akkuüberhitzung spricht die Schutzschaltung an, um den Betrieb des Motors bzw. Des Akkus zu unterbrechen. Die Überhitzungswarnleuchte auf dem Bedienungsfeld leuchtet oder blinkt bei aktivierter Funktion.
- Falls die Überhitzungs-Schutzfunktion aktiviert wird, lassen Sie das Tool gründlich abkühlen (mindestens 30 Minuten). Das Tool ist wieder einsatzbereit, wenn die Überhitzungs-Warnlampe erlischt.
- Verwenden Sie das Tool so, dass die Überhitzungs-Schutzfunktion nicht wiederholt aktiviert wird.
- Falls das Werkzeug kontinuierlich unter starker Belastung oder bei hoher Umgebungstemperatur im Sommer verwendet wird, kann die Überhitzungs-Schutzfunktion öfters ansprechen.
- Falls das Werkzeug bei niedriger Umgebungstemperatur im Winter oder jeweils nur kurzzeitig verwendet wird, spricht die Überhitzungs-Schutzfunktion nicht an. Infolge der Arbeitsbedingungen und anderer Faktoren nimmt die Leistung des EY9L42 bei einer Temperatur von 10 °C und darunter stark ab.

(2) Akkuladungs-Warnung



Eine Lampe blinkt

DE

Wird die Maschine während des Betriebs einer plötzlichen Last ausgesetzt, die Blockieren des Motors verursacht, kann der Tiefentladungs-Schutzsensor ausgelöst werden, so dass eventuell die Akkuladungs-Warnlampe blinkt. Die Lampe hört auf zu blinken, sobald die Ursache der Motorblockierung behoben und der Auslöser betätigt wird.

(3) Überlast-Warnung



Wird die Maschine während des Betriebs einer plötzlichen Last ausgesetzt, die eine Motorblockierung verursacht, kann der Überstrom-Schutzsensor ausgelöst werden, sodass eventuell die Akkuladungs-Warnlampe aufleuchtet und blinkt.

(Die Unterseite leuchtet auf, und die Mitte und die Oberseite blinken.)

Die Lampe hört auf zu leuchten und blinken, sobald die Ursache der Motorblockierung behoben und der Auslöser betätigt wird.

[Akku]

Für richtigen Gebrauch des Akkus [Fig.9]

- Der Akku hat nur eine begrenzte Lebensdauer.
- Um eine möglichst lange Lebensdauer des Li-Ion-Akkus zu erzielen, lagern Sie ihn nach dem Gebrauch, ohne ihn aufzuladen.
- Sorgen Sie bei Benutzung des Akkus für ausreichende Belüftung des Arbeitsplatzes.

Für den sicheren Gebrauch

- Der Akku ist aus Sicherheitsgründen so entworfen, dass er in zwei Schritten eingesetzt werden muss. Vergewissern Sie sich vor der Inbetriebnahme der Maschine, dass der Akku ordnungsgemäß in die Haupteinheit eingesetzt ist.

- Wenn der Akku beim Einschalten der Maschine nicht fest angeschlossen ist, blinken die Überhitzungs-Warnlampe und die Warnlampe für niedrige Akkuladung, um anzuzeigen, dass ein sicherer Betrieb nicht möglich ist und das Hauptteil sich nicht wie üblich dreht. Schließen Sie den Akku so an das Hauptteil der Maschine an, dass das rote oder gelbe Schild verschwindet.

[Ladegerät]

Laden

⚠ VORSICHT:

- 1) Falls die Temperatur des Akkus unter etwa -10°C abfällt, wird der Ladevorgang automatisch abgebrochen, um eine Verschlechterung des Akkus zu verhüten.
- 2) Der Umgebungstemperaturbereich liegt zwischen 0°C und 40°C .
Wenn der Akku bei einer Akkutemperatur unter 0°C benutzt wird, funktioniert die Maschine möglicherweise nicht einwandfrei.
- 3) Verwenden Sie das Ladegerät bei Temperaturen zwischen 0°C und 40°C . Die Temperatur während des Ladevorgangs sollte in etwa der Temperatur des Akkus selbst entsprechen. (Die Temperaturabweichung zwischen Akku und der Ladeumgebung sollte nicht mehr als 15°C betragen.)
- 4) Wenn ein kalter Akku (von etwa 0°C oder weniger) in einem warmen Raum aufgeladen werden soll, lassen Sie den Akku für mindestens eine Stunde in dem Raum und laden Sie ihn auf, wenn er sich auf Raumtemperatur erwärmt hat.
- 5) Den Akku abkühlen lassen, wenn er mehr als $2\times$ hintereinander aufgeladen wurde.
- 6) Stecken Sie Ihre Finger nicht in die Kontaktöffnung, um das Ladegerät festzuhalten oder bei anderen Gelegenheiten.
- 7) Trennen Sie das Ladegerät vom Stromnetz, wenn es nicht benutzt wird.

HINWEIS:

Beim Kauf ist Ihr Akku nicht voll aufgeladen. Laden Sie daher den Akku vor Gebrauch auf.

Ladevorgang

1. Ladegerät an Wandsteckdose anschließen.

HINWEIS:

Beim Einführen des Steckers in die Netzsteckdose kann es zu Funkenbildung kommen. Dies stellt jedoch kein Sicherheitsrisiko dar.

2. Setzen Sie den Akku fest in das Ladegerät ein.
 - 1 Die Ausrichtmarkierungen ausrichten, und den Akku in das Dock des Ladegerätes einsetzen.

HINWEIS:

Nicht auf allen Akkus ist eine Ausrichtungsmarkierung (Q) zu sehen (auf Seite 2).

- 2 In Pfeilrichtung nach vorn schieben. [Fig.10 ➡]
3. Während des Ladens leuchtet die Ladekontrolllampe. Mit Erreichen der vollen Ladung spricht automatisch eine interne, elektronische Schaltung an, die ein Überladen verhindert.
 - Das Laden beginnt nicht, solange der Akku noch heiß ist (wie z. B. unmittelbar nach intensivem Gebrauch). Die Bereitschaftslampe blinkt in Orange, bis der Akku abgekühlt ist. Das Laden beginnt dann automatisch.
4. Die Ladekontrolllampe (grün) blinkt langsam, wenn der Akku zu etwa 80% aufgeladen ist.
5. Wenn der Ladevorgang beendet ist, erlischt die grüne Ladekontrolllampe.
6. Falls die Akkutemperatur 0°C oder weniger beträgt, dauert der Ladevorgang bis zur vollen Aufladung des Akkus länger als die normale Ladezeit.
Selbst wenn der Akku voll aufgeladen ist, hat er nur etwa 50% der Leistung eines voll aufgeladenen Akkus bei normaler Betriebstemperatur.
7. Wenden Sie sich an einen Vertragshändler, falls die Ladekontrolllampe (grün) nicht erlischt.
8. Wird ein voll aufgeladener Akku erneut in das Ladegerät eingesetzt, leuchtet die Ladekontrolllampe auf. Nach einigen Minuten erlischt die grüne Ladekontrolllampe.
9. Entfernen Sie den Akku, während der Akku-Entriegelungsknopf nach oben gehalten wird. [Fig.10 ➡]

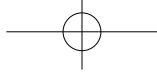

ANZEIGELAMPEN

		Ladevorgang ist abgeschlossen. (Volle Ladung)
		Der Akku ist zu etwa 80 % aufgeladen.
		Ladevorgang läuft.
		Das Ladegerät ist an eine Netzsteckdose angeschlossen. Ladebereitschaft hergestellt.
(Grün) (Orange)		Ladezustandslampe. Links: Grün Rechts: Orange wird angezeigt.
		Akku ist kalt. Der Akku wird langsam geladen, um seine Belastung zu reduzieren.
		Der Akku ist warm geworden. Der Ladevorgang beginnt wieder, wenn die Temperatur des Akkus gefallen ist. Beträgt die Temperatur des Akkus -10°C oder weniger, beginnt die Ladekontrolllampe (orange) ebenfalls zu blinken. Der Ladevorgang beginnt, wenn die Temperatur des Akkus steigt.
		Keine Ladung möglich. Verstaubt oder Defekt des Akkus.

DE

Erlischt Leuchten Blinken

Batterie-Recycling

ACHTUNG:

Um Umweltschutz und Material-Recycling zu gewährleisten, müssen Sie die Batterie zur örtlichen Entsorgungsstelle bringen, falls eine solche in Ihrem Land vorhanden ist.

Benutzerinformation zur Sammlung und Entsorgung von veralteten Geräten und benutzten Batterien



Diese Symbole auf den Produkten, Verpackungen und/oder Begleitdokumenten bedeuten, dass benutzte elektrische und elektronische Produkte und Batterien nicht in den allgemeinen Hausmüll gegeben werden sollen.

Bitte bringen Sie diese alten Produkte und Batterien zur Behandlung, Aufarbeitung bzw. zum Recycling gemäß Ihrer Landesgesetzgebung und den Richtlinien 2012/19/EG und 2006/66/EG zu Ihren zuständigen Sammelpunkten.



Indem Sie diese Produkte und Batterien ordnungsgemäß entsorgen, helfen Sie dabei, wertvolle Ressourcen zu schützen und eventuelle negative Auswirkungen auf die menschliche Gesundheit und die Umwelt zu vermeiden, die anderenfalls durch eine unsachgemäße Abfallbehandlung auftreten können.

Wenn Sie ausführlichere Informationen zur Sammlung und zum Recycling alter Produkte und Batterien wünschen, wenden Sie sich bitte an Ihre örtlichen Verwaltungsbehörden, Ihren Abfallentsorgungsdienstleister oder an die Verkaufseinrichtung, in der Sie die Gegenstände gekauft haben.

Gemäß Landesvorschriften können wegen nicht ordnungsgemäßer Entsorgung dieses Abfalls Strafgeelder verhängt werden.



[Für Geschäftskunden in der Europäischen Union]

Bitte treten Sie mit Ihrem Händler oder Lieferanten in Kontakt, wenn Sie elektrische und elektronische Geräte entsorgen möchten. Er hält weitere Informationen für sie bereit.

DE

[Informationen zur Entsorgung in anderen Ländern außerhalb der Europäischen Union]

Dieses Symbol ist nur in der Euro-päischen Union gültig. Bitte treten Sie mit Ihrer Gemeindeverwaltung oder Ihrem Händler in Kontakt, wenn Sie dieses Produkt entsorgen möchten, und fragen Sie nach einer Entsorgungsmöglichkeit.

V. WARTUNG

- Das Gerät nur mit einem trockenen, weichen Lappen abwischen.
Verwenden Sie zum Reinigen keine feuchten Lappen oder flüchtige Lösungsmittel wie Farbverdünner oder Benzin.
- Falls Wasser in das Werkzeug oder den Akku eindringt, lassen Sie umgehend das Wasser ablaufen und die Teile trocknen. Entfernen Sie sorgfältig jeglichen Staub oder Eisenfeilspäne, die sich im Werkzeug angesammelt haben. Sollten Sie Probleme mit dem Betrieb des Werkzeugs haben, konsultieren Sie die nächste autorisierte Kundendienststelle.

VI. ZUBEHÖR

Verwenden Sie nur für die Futtergröße passende Bits.

VII. ANHANG

MAXIMAL ZULÄSSIGE KAPAZITÄTEN

Modellnr.		EY74A2		EY79A2	
Motorspannung		14,4 V DC	18 V DC	14,4 V DC	18 V DC
Schrauben eindreihen	Maschinenschraube	M5			
	Holzschraube	Φ 6,8 mm	Φ 8 mm	Φ 6,8 mm	Φ 8 mm
Bohren	Selbstbohrende Schraube	Φ 6 mm			
	Für Holz	Φ 35 mm	Φ 38 mm	Φ 35 mm	Φ 38 mm
	Für Metall	Φ 13 mm			
	Für Mauerwerke	—		Φ 13 mm	

ZUSATZ ZUR GARANTIE

- Ausfall und Schaden durch dauernde Benutzung über lange Zeit (z.B.: Fabriksarbeit am Montagefließband usw.) sind nicht von der Garantie abgedeckt.
- Falls Wasser in das Werkzeug oder den Akku eindringt, lassen Sie umgehend das Wasser ablaufen und die Teile trocknen. Entfernen Sie sorgfältig jeglichen Staub oder Eisenfeilspäne, die sich im Werkzeug angesammelt haben. Sollten Sie Probleme mit dem Betrieb des Werkzeugs haben, konsultieren Sie die nächste autorisierte Kundendienststelle.

VIII. TECHNISCHE DATEN

HINWEIS: Gewichtsanzeige

1 kg oder mehr:

angezeigt in 0,05 kg.

Unter 1 kg:

angezeigt in 0,01 kg.

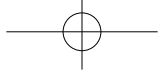

HAUPTGERÄT

Modellnr.		EY74A2		EY79A2	
Motorspannung		14,4 V DC	18 V DC	14,4 V DC	18 V DC
Leerlauf- drehzahl	Niedrig	30 – 400 min ⁻¹ (U/min)	30 – 470 min ⁻¹ (U/min)	30 – 400 min ⁻¹ (U/min)	30 – 470 min ⁻¹ (U/min)
	Hoch	70 – 1350 min ⁻¹ (U/min)	70 – 1580 min ⁻¹ (U/min)	70 – 1350 min ⁻¹ (U/min)	70 – 1580 min ⁻¹ (U/min)
Futterkapazität		Φ 1,5 mm – Φ 13 mm		Φ 1,5 mm – Φ 13 mm	
Kupplungsdrehmoment		Ca. 0,5 N•m – 4,4 N•m		Ca. 1,0 N•m – 4,4 N•m	
Gesamtlänge		178 mm		188 mm	
Gewicht	Mit Akku: EY9L45	1,90 kg	—	1,95 kg	—
	Mit Akku: EY9L47	1,70 kg	—	1,70 kg	—
	Mit Akku: EY9L51	—	2,05 kg	—	2,05 kg
	Mit Akku: EY9L52	—	1,80 kg	—	1,85 kg
	Mit Akku: EY9L53	—	1,80 kg	—	1,85 kg
	Mit Akku: EY9L54	—	2,05 kg	—	2,10 kg
Geräusche, Vibration		Siehe beiliegendes Datenblatt			

DE

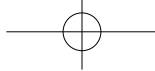

Instructions originales: anglais
Traduction des instructions originales:
Autres langues

Veillez lire la brochure "Instructions de sécurité" et ce qui suit avant d'utiliser l'appareil.

FR

I. USAGE PREVU

Ces outils peuvent être utilisés pour serrer des vis en mode embrayé, et pour percer des trous dans du bois et du métal en mode perceuse. Le modèle EY79A2 peut aussi être utilisé pour percer des trous dans du béton mou et des matériaux similaires en mode percussion.

II. REGLES DE SECURITE COMPLEMENTAIRES

- 1) Si la mèche est coincée, mettez immédiatement le commutateur de la gâchette hors tension afin de prévenir une surcharge pouvant endommager la batterie autonome ou le moteur. Dégagez la mèche en inversant le sens de rotation.
- 2) NE manipulez PAS le levier d'inversion marche avant-marche arrière lorsque le commutateur de la gâchette est sur la position de marche. La batterie se déchargera rapidement et une détérioration de l'unité principale peut se produire.
- 3) La température du chargeur peut s'élever en cours d'utilisation. Ce n'est pas là le signe d'une anomalie de fonctionnement. NE chargez PAS la batterie pendant une longue période.
- 4) Ne forcez pas l'outil en maintenant la gâchette du contrôle de vitesse à midcourse (commande de vitesse) pour arrêter le moteur.
- 5) Pour éviter toute blessure pendant l'usage, ne lâchez jamais l'outil et abstenez-vous de l'agiter autour de vous.
- 6) Assurez-vous qu'il n'y a pas de tuyaux de gaz ou d'eau cachés dans la zone où vous voulez travailler. Un contact avec des tuyaux ou des câbles cachés pourrait entraîner une secousse électrique ou une fuite d'eau ou de gaz.
- 7) Pensez à tenir fixement l'objet sur lequel vous travaillez.
- 8) Vérifiez la présence de pièces détériorées.

- Avant utilisation, vérifiez soigneusement que le couvercle de protection et les autres parties ne sont pas endommagés.
- Assurez-vous que l'outil et toutes ses caractéristiques fonctionnent correctement.
- Vérifiez le réglage de toutes les pièces mobiles et contrôlez toutes les pièces fixes pour vous assurer qu'elles sont correctement montées et non détériorées. Vérifiez qu'aucune pièce de l'outil ne présente d'anomalie de fonctionnement.

- 9) Lorsque vous essayez de réparer le couvercle de protection ou d'autres pièces, veuillez suivre les instructions du manuel d'utilisation. Dans les cas où il n'y a pas d'instructions dans le manuel, veuillez rapporter l'outil en magasin pour le faire réparer.
- 10) Si l'outil devient exceptionnellement chaud pendant l'usage, rappelez-le pour maintenance ou réparation.
- 11) Pour éviter toute risque de blessure, éloignez votre visage et vos mains de la mèche de perçage et des éventuels éclats.
- 12) Ne portez pas de gants lorsque vous utilisez l'outil car ils pourraient se coincer dans la perceuse, ce qui pourrait entraîner une blessure.
- 13) Les bornes de batterie, les éclats de vissage et les accessoires de l'outil, comme les mèches de perçage, sont très chauds immédiatement après usage. Ne les touchez pas car vous pourriez vous brûler.

Symbole	Signification
V	Volts
— — —	Courant continu
n_0	Vitesse sans charge
... min ⁻¹	Révolutions ou alternances par minute
Ah	Capacité électrique de la batterie autonome
	Rotation seulement
T (EY79A2 seulement)	Rotation avec martelage
	Lisez les instructions de fonctionnement avant l'utilisation.
	Pour l'utilisation à l'intérieur seulement.

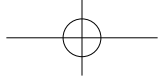

⚠ AVERTISSEMENT:

- N'utilisez que la batterie autonome Panasonic conçue pour l'utilisation avec cet outil rechargeable.
- Panasonic décline toute responsabilité en cas de dommage ou d'accident causé par l'utilisation d'une batterie autonome recyclée ou de contrefaçon.
- Ne mettez pas la batterie autonome au rebut dans un feu ou ne l'exposez pas à une chaleur excessive.
- Ne laissez pas d'objets métalliques entrer en contact avec les bornes de la batterie autonome.
- Ne transportez pas ou ne rangez pas la batterie autonome dans un récipient contenant des clous ou tout autre objet métallique.
- Ne chargez pas la batterie autonome dans un endroit où la température est élevée comme à proximité d'un feu ou à la lumière directe du soleil. Sinon la batterie peut surchauffer, prendre feu ou exploser.
- Après avoir retiré la batterie autonome de l'outil ou du chargeur, remettez toujours le couvercle de la batterie autonome en place. Sinon, les contacts de la batterie peuvent se mettre en court-circuit, entraînant le risque d'un incendie.
- Si la batterie autonome s'est détériorée, la remplacer par une batterie neuve. L'utilisation prolongée d'une batterie autonome endommagée peut provoquer des dégagements de chaleur, un départ de feu ou l'explosion de la batterie.
- Pour éviter tout risque de fuite, surchauffe, génération de fumée, incendie et explosion, suivez ces instructions lorsque vous manipulez nos outils rechargeables (corps principal de l'outil/batterie autonome/chargeur).
 - Ne laissez pas les coupes de matériaux ou la poussière se déposer sur la batterie autonome.
 - Avant de ranger l'outil, éliminez les coupes de matériaux et la poussière éventuellement présentes sur la batterie autonome, placez le "cache des bornes" en plastique rouge, puis rangez la batterie dans le coffret de l'outil en l'éloignant des objets métalliques (vis, clous, etc.). Toute détérioration provoquée par des objets épars dans le coffret ne sera pas couverte par cette garantie.
- Ne manipulez pas les outils rechargeables comme indiqué ci-dessous.
(Il existe un risque de production de fumée, d'incendie et d'explosion)
 - En les utilisant ou en les rangeant dans des lieux exposés à la pluie ou à l'humidité
 - En les utilisant plongés dans l'eau

III. MONTAGE

Fixation ou retrait d'une mèche

REMARQUE:

Lors de l'installation ou de l'enlèvement d'une mèche, débranchez la batterie autonome de l'unité principale ou placez le commutateur sur la position centrale (verrouillage du commutateur).

FR

L'unité principale est équipé d'un mandrin de perçage sans clé.

1. Accessoire
Insérez la mèche et faites tourner le collier de verrouillage dans le sens des aiguilles d'une montre (en regardant depuis l'avant) pour serrer fermement jusqu'à ce qu'il s'arrête de cliqueter. [Fig.1]
2. Enlèvement
Faites tourner le collier de verrouillage dans le sens inverse des aiguilles d'une montre (en regardant depuis l'avant) puis retirez la mèche. [Fig.2]

REMARQUE:

S'il y a trop de jeu dans le mandrin, fixez la perceuse en place et ouvrez les mâchoires du mandrin en faisant tourner le collier de verrouillage, puis serrez la vis (vis tournant à gauche) avec un tournevis en la faisant tourner dans le sens inverse des aiguilles d'une montre (en regardant depuis l'avant). [Fig.3]

Fixation ou retrait de la batterie autonome

REMARQUE:

Lorsque la batterie autonome est retirée de l'unité principale, le voyant du panneau de commande peut s'allumer brièvement. Il ne s'agit pas d'un dysfonctionnement.

1. Pour connecter la batterie autonome : [Fig.4 ➡]
Faites glisser la batterie autonome jusqu'à ce qu'elle se verrouille en position.
Faites glisser la batterie autonome jusqu'à ce qu'elle se verrouille en position.
2. Pour retirer la batterie autonome: [Fig.4 ⇨]
Appuyez sur le bouton et faites glisser la batterie autonome vers l'avant.

IV. FONCTIONNEMENT

⚠ AVERTISSEMENT!

- N'inhalez pas la fumée émise par l'unité principale ou par la batterie autonome car elle peut être nocive.

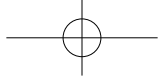

[Unité principale]

MISE EN GARDE

Lorsque vous rangez ou transportez l'outil, mettez le levier d'inversion marche avant-marche arrière sur la position centrale (verrouillage du commutateur).

REMARQUE:

Veillez à ce qu'aucun objet n'entre en contact avec le commutateur de la gâchette de l'outil. Si un objet entre en contact avec le commutateur de la gâchette de l'outil, même lorsque le levier d'inversion marche avant-marche arrière est en position centrale (verrouillé), une petite quantité de courant électrique peut encore continuer à passer, ce qui peut entraîner une décharge excessive de la batterie autonome et une panne de celle-ci.

FR

Utilisation du commutateur et du levier d'inversion marche avant-marche arrière [Fig.5]

1. Poussez le levier pour obtenir une rotation en sens normal ou inverse. Vérifiez le sens du levier avant utilisation.
2. Appuyez légèrement sur la gâchette pour que l'outil commence à tourner lentement.
3. Une pression de la gâchette augmente la vitesse. L'outil arrête de fonctionner dès que vous relâchez la gâchette.
4. Lorsque vous avez terminé un travail, verrouillez le commutateur en mettant le levier en position centrale.

REMARQUE:

Lorsque le frein fonctionne, un bruit de freinage peut se faire entendre. Ceci est normal.

MISE EN GARDE:

Lorsque vous faites fonctionner l'outil en appuyant sur la gâchette, il peut y avoir un décalage momentané avant le début de la rotation. Cela ne signifie pas qu'il y a un dysfonctionnement.

* Ce décalage se produit alors que les circuits de l'outil sont activés quand on appuie sur la gâchette pour la première fois après l'installation d'un bloc batterie ou après que l'outil n'a pas été utilisé pendant au moins 1 minute (ou pendant au moins 5 minutes si le LED est en marche). La rotation démarrera sans décalage lors du second fonctionnement et des suivants.

⚠ MISE EN GARDE:

Pour prévenir tout dégât, n'actionnez pas le levier d'inversion marche avantmarche arrière tant que la mèche n'a pas complètement terminé de tourner.

Réglage du couple de serrage de l'embrayage

Ajustez le couple de serrage sur l'un des 18 réglages de l'embrayage ou sur la position "S", "T" (EY79A2 seulement).

⚠ MISE EN GARDE:

- Réglez l'embrayage sur cette marque [Fig.6] avant l'utilisation réelle.
- Si la poignée de l'embrayage ne peut pas être réglée sur le mode de perçage après le vissage avec la fonction embrayée, placez la poignée de l'embrayage en position 1 et utilisez l'embrayage pendant une seconde.

Sélection de la vitesse

Choisissez une vitesse basse ou haute correspondant à l'utilisation désirée. [Fig.7]

Plus la gâchette de contrôle de vitesse variable est tirée, plus la vitesse augmente.

⚠ MISE EN GARDE:

- Vérifiez le commutateur de sélection de vitesse avant l'utilisation.
- Appliquez une vitesse basse lorsqu'un couple de serrage élevé est requis. (L'application d'une vitesse élevée avec une charge élevée peut entraîner une surcharge du moteur et une possible panne.)
- Afin d'empêcher la température de la surface de l'outil d'augmenter excessivement, ne faites pas fonctionner l'outil continuellement en utilisant deux batteries autonomes ou plus. L'outil a besoin d'une période de refroidissement avant de passer à une autre batterie autonome.
- Vérifiez que les ouvertures d'aération situées sur les côtés de l'unité principale ne sont pas obstruées pendant l'utilisation. Leur obstruction pourrait entraîner une surchauffe de l'outil et une détérioration du moteur.
- NE forcez PAS l'outil (le moteur). Cela peut endommager l'outil.



- Évitez tout contact avec l'air émis par les ouvertures d'aération pendant l'utilisation car en cas de forte charge elle peut devenir chaude et provoquer d'éventuelles blessures.

Fonction de commande de la vitesse

Réglage de la vitesse maximum.

1. Appuyez sur le bouton de réglage de la vitesse et sélectionnez une vitesse. La vitesse change en H, M, L et OFF (le voyant est éteint) dans cet ordre.
2. Sélectionnez OFF pour le relâcher.

FR

Affichage	Mode bas	Mode élevé
H	Env. 300 min ⁻¹ (t/mn)	Env. 1000 min ⁻¹ (t/mn)
M	Env. 200 min ⁻¹ (t/mn)	Env. 670 min ⁻¹ (t/mn)
L	Env. 150 min ⁻¹ (t/mn)	Env. 500 min ⁻¹ (t/mn)
OFF	Vitesse normale 18 V Env. 470 min ⁻¹ (t/mn) 14,4 V Env. 400 min ⁻¹ (t/mn)	Vitesse normale 18 V Env. 1580 min ⁻¹ (t/mn) 14,4 V Env. 1350 min ⁻¹ (t/mn)

- Réglage par défaut : OFF
- Lorsque les réglages H, M, L sont sélectionnés, la vitesse reste la même avec 14,4 V ou 18 V.
- Si un mode élevé est choisi, la vitesse est réglée comme dans le tableau ci-dessus.

Lumière DEL à 3 modes

Appuyez sur le bouton d'éclairage pour sélectionner le réglage d'éclairage.

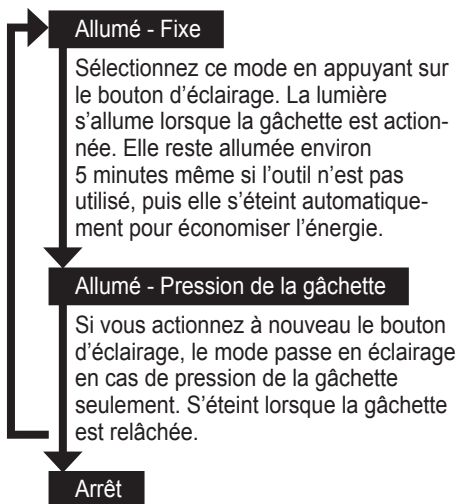

La lumière s'allume avec un courant de très faible intensité et elle n'affecte pas négativement les performances ou la capacité de la batterie.

⚠ MISE EN GARDE:

- La lumière DEL incorporée est conçue pour éclairer temporairement la petite zone de travail.
- Ne l'utilisez pas comme remplacement d'une torche normale, elle n'est pas assez lumineuse.

MISE EN GARDE: NE REGARDEZ PAS DIRECTEMENT LE FAISCEAU.
L'utilisation de commandes ou de réglages ou l'exécution de procédures autres que ceux spécifiés dans ce manuel peut entraîner l'exposition à de dangereuses radiations.

Indicateur de niveau de la batterie

Appuyez sur le bouton de niveau de la batterie. L'indicateur de niveau de la batterie affiche le niveau de la batterie selon trois niveaux lorsque le bouton est actionné.

REMARQUE:

L'indicateur n'affiche pas le niveau de la batterie lorsque le bouton est actionné dans les cas suivants.

- L'outil est hors tension.

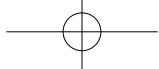

- Immédiatement après avoir connecté la batterie autonome
- L'unité principale ou le bouton de niveau de la batterie n'est pas actionné pendant env. cinq minutes.
Appuyez à nouveau sur le bouton de niveau de la batterie après avoir actionné le commutateur de la gâchette.

FR

- Si la température de la batterie est trop élevée, arrêtez d'utiliser l'outil et attendez que la température de la batterie baisse.

Indicateur		Etat de la batterie
	3 témoins allumés	Charge pleine ou niveau de charge élevé
	2 témoins allumés	Charge à env. 60 %
	Un témoin allumé	Faible niveau - Charge bientôt nécessaire
	3 témoins allumés	Vide - Charge immédiatement nécessaire

Cette fonction de niveau de batterie n'a qu'une valeur indicative et l'indication peut changer en fonction de l'état de la batterie ou de la température ambiante.

Une décharge excessive (totale) des batteries aux ions de lithium réduit leur durée de vie de façon notable. L'outil comprend une caractéristique de protection de la batterie conçue pour empêcher une décharge excessive de la batterie autonome.

Fonction de verrouillage de la mèche

1. Lorsque le commutateur de la gâchette n'est pas actionné et qu'une mèche de tournevis est mise en place, il est possible d'utiliser l'outil comme tournevis manuel (jusqu'à 22,6 N•m, 230 kgf•cm, 199 po•lbs). Le mandrin présentera un peu de jeu mais il ne s'agit pas d'un dysfonctionnement.
2. Cette caractéristique est pratique pour serrer les vis qui nécessitent un couple de serrage plus important que le couple de serrage maximum de la perceuse (position sur le mandrin), pour s'assurer du serrage d'une vis ou pour desserrer une vis extrêmement serrée.

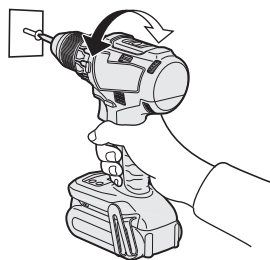

Changement du côté d'installation du crochet de ceinture [Fig.8]

Le crochet de ceinture peut être fixé sur les deux côtés de l'appareil.

1. Retrait du crochet
 - (1) Retirez la vis.
 - (2) Sortez le crochet.
2. Fixation du crochet sur l'autre côté
 - (1) Insérez le crochet de l'autre côté.
 - (2) Serrez complètement la vis pour qu'elle reste fermement en place.

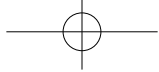

⚠ AVERTISSEMENT!

- Assurez-vous de bien accrocher le crochet de ceinture à l'unité principale en serrant bien la vis. Lorsque le crochet de ceinture n'est pas solidement fixé à l'unité principale, il peut se décrocher et l'outil peut tomber. Cela pourrait entraîner un accident ou des blessures.
- Vérifiez régulièrement le serrage de la vis. Si elle est desserrée, resserrez-la bien.
- Assurez-vous d'accrocher fermement et de manière sûre le crochet de ceinture sur une ceinture de taille ou une autre ceinture. Faites attention que l'outil ne glisse pas de la ceinture. Cela pourrait entraîner un accident ou des blessures.
- Lorsque l'outil est tenu par le crochet de ceinture, évitez de sauter ou de courir. Le crochet pourrait glisser et l'outil pourrait tomber. Cela pourrait entraîner un accident ou des blessures.
- Lorsque l'outil est accroché à la ceinture de taille grâce au crochet de ceinture, ne fixez pas de mèche de tournevis à l'outil. Un objet à bord tranchant, par exemple une mèche de perçage, peut provoquer une blessure ou un accident.

Fonctions Avertissement

(1) Avertissement de surchauffe

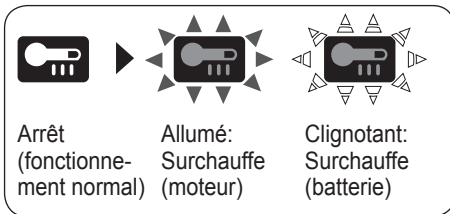

Indique que le fonctionnement a été arrêté à la suite d'une surchauffe du moteur ou de la batterie.

Pour protéger le moteur ou la batterie, veillez à bien noter les points suivants lorsque vous effectuez cette opération.

- Si le moteur ou la batterie deviennent chauds, la fonction de protection sera activée et le moteur ou la batterie cesseront de fonctionner.
Le témoin d'avertissement de surchauffe s'allume ou clignote sur le panneau de commande lorsque cette caractéristique est active.
- Si la caractéristique de protection contre la surchauffe s'active, laissez l'outil se refroidir complètement (au moins 30 minutes). L'outil est prêt à être utilisé lorsque le témoin d'avertissement de surchauffe s'éteint.
- Evitez d'utiliser l'outil d'une façon qui activerait de façon répétée la caractéristique de protection contre la surchauffe.
- Si l'outil est utilisé de façon continue sous haute charge, ou s'il est utilisé dans un environnement chaud (en été par exemple), il est possible que la caractéristique de protection contre la surchauffe s'active fréquemment.
- Si l'outil est utilisé dans un environnement froid (en hiver par exemple), ou s'il est arrêté fréquemment pendant l'utilisation, il est possible que la caractéristique de protection contre la surchauffe ne s'active pas.
La performance du EY9L42 se dégrade considérablement à une température égale ou inférieure à 10 °C en raison des conditions de travail et d'autres facteurs.

FR

(2) Avertissement de réduction de tension



Un témoin qui clignote

Si l'outil est sujet à une charge soudaine durant son utilisation, cela provoquera le verrouillage du moteur, le détecteur de prévention des décharges pourrait être déclenché et le voyant de batterie faible pourrait clignoter. Le voyant arrêtera de clignoter une fois que vous aurez géré la raison du verrouillage du moteur et que vous aurez activé la gâchette.

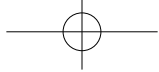

(3) Avertissement de surcharge



FR

Si l'outil est soumis à une charge soudaine pendant son utilisation, cela provoque le verrouillage du moteur, l'éventuel déclenchement du détecteur de prévention des surintensités et le clignotement du témoin d'avertissement de réduction de tension.

(Sa base s'allume et les parties supérieure et centrale clignotent.)

Le témoin s'éteint une fois que vous avez résolu la cause du verrouillage du moteur et avez actionné la gâchette.

[Batterie]

Pour une utilisation correcte de la batterie autonome [Fig.9]

- Les batteries rechargeables ont une longévité limitée.
- Pour une longévité optimale de la batterie, rangez la batterie autonome Li-ion sans la charger après l'avoir utilisée.
- Lors de l'utilisation de la batterie autonome, assurez-vous de la bonne ventilation du lieu de travail.

Pour un usage sans risque

- La batterie est conçue pour être installée en deux étapes pour des raisons de sécurité. Assurez-vous que la batterie est installée correctement dans l'unité principale avant toute utilisation.
- Lorsque la batterie autonome n'est pas connectée fermement à la mise sous tension, le témoin d'avertissement de surchauffe et le témoin d'avertissement de faible batterie clignotent pour indiquer qu'un fonctionnement sans danger n'est pas possible et l'unité principale ne tourne pas normalement. Branchez la batterie autonome dans l'unité de l'outil jusqu'à ce que l'indicateur rouge ou jaune disparaisse.

[Chargeur de batterie]

Recharge

⚠ MISE EN GARDE:

- 1) Si la température de la batterie autonome descend en dessous de -10°C (14°F) environ, la charge s'arrête automatiquement afin de prévenir la dégradation de la batterie.
- 2) Le niveau de température ambiante moyenne se situe entre 0°C (32°F) et 40°C (104°F).
Si la batterie autonome est utilisée alors que sa température est inférieure à 0°C (32°F), l'outil pourrait ne pas fonctionner correctement.
- 3) Utilisez le chargeur à des températures comprises entre 0°C et 40°C , et chargez la batterie à une température identique à celle de la batterie elle-même. (Il ne doit pas y avoir plus de 15°C de différence entre la température de la batterie et celle de l'endroit où vous chargez.)
- 4) Lorsqu'une batterie autonome froide (endessous de 0°C (32°F)) doit être rechargée dans une pièce chaude, laissez la batterie autonome dans la pièce pendant une heure au moins et rechargez-la quand elle a atteint la température ambiante.
- 5) Laissez refroidir le chargeur quand vous rechargez plus de deux batteries autonomes à la suite.
- 6) Ne mettez pas vos doigts dans les trous des connecteurs lorsque vous prenez les chargeurs ou à n'importe quelle occasion.
- 7) Débranchez le chargeur lorsque vous ne l'utilisez pas.

REMARQUE:

Votre batterie autonome n'est pas complètement chargée au moment de l'achat. Veillez à bien charger complètement la batterie avant son utilisation.

Procédure de recharge

1. Branchez le cordon d'alimentation du chargeur dans une prise secteur.

REMARQUE:

Des étincelles peuvent être produites lorsque la fiche est introduite dans la prise d'alimentation secteur; toutefois, ceci ne pose aucun problème de sécurité.

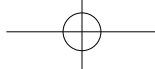

2. Raccorder fermement la batterie autonome au chargeur.

- 1 Aligned les marques d'alignement et placez la batterie dans le poste d'accueil sur le chargeur.

REMARQUE:

Certaines batteries autonomes ne présentent pas de marque d'alignement (Q) (page 2).

- 2 Faites glisser vers l'avant dans le sens de la flèche. [Fig.10 ➡]
3. Pendant la charge, le témoin s'allume. Lorsque la charge est terminée, un interrupteur électronique s'actionne pour protéger la batterie.

- La charge ne peut pas démarrer si la batterie autonome est chaude (par exemple, à la suite d'un long travail de perçage). Le témoin d'attente orange clignote jusqu'à ce que la batterie se soit refroidie. La charge commence alors automatiquement.

4. Le témoin de charge (vert) clignote lentement dès que la batterie est chargée à environ 80%.

5. Lorsque le chargement est terminé, le témoin de charge de couleur verte s'éteint.

6. Lorsque la température de la batterie autonome est de 0°C ou moins, la batterie autonome prend plus longtemps à charger que la durée standard. Même lorsque la batterie est complètement chargée, elle n'aura qu'environ 50% de la puissance d'une batterie complètement chargée à une température de fonctionnement normale.

7. Consultez un distributeur agréé si le témoin de charge (vert) ne s'éteint pas.

8. Si une batterie complètement chargée est à nouveau insérée dans le chargeur, le témoin de charge s'allume. Après quelques minutes, le témoin de charge de couleur verte s'éteindra.

9. Retirez la batterie autonome lorsque le bouton de libération de batterie autonome est en position haute. [Fig.10 ➡]

FR

INDICATION DU VOYANT

	Chargement terminé. (Pleine charge)
	La batterie est chargée à environ 80%.
	Chargement en cours.
	Le chargeur est branché dans la prise secteur. Prêt pour la charge.
<p>Témoin de l'état de charge Gauche: vert Droite: orange s'affichent.</p>	
	La batterie autonome est froide.
	La batterie autonome est chargée lentement pour réduire l'effort de la batterie.
	La batterie autonome est chaude. La charge commence lorsque la température de la batterie autonome descend. Lorsque la température de la batterie autonome est de -10°C ou moins, le témoin de charge (orange) se met également à clignoter. La charge commence lorsque la température de la batterie autonome augmente.
	Impossible de charger. Colmatage par la poussière ou mauvais fonctionnement de la batterie autonome.
	Éteint
	Allumé
	Clignotant

Recyclage de la batterie autonome

ATTENTION:

Pour la protection de l'environnement naturel et le recyclage des matériaux, veuillez à mettre la batterie au rebut à un endroit prévu officiellement à cet effet, s'il y en a un dans votre pays.

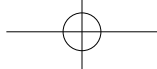

Avis aux utilisateurs concernant la collecte et l'élimination des piles et des appareils électriques et électroniques usagés



Apposé sur le produit lui-même, sur son emballage, ou figurant dans la documentation qui l'accompagne, ce pictogramme indique que les piles et appareils électriques et électroniques usagés doivent être séparés des ordures ménagères.

Afin de permettre le traitement, la valorisation et le recyclage adéquats des piles et des appareils usagés, veuillez les porter à l'un des points de collecte prévus, conformément à la législation nationale en vigueur ainsi qu'aux directives 2012/19/CE et 2006/66/CE.

En éliminant piles et appareils usagés conformément à la réglementation en vigueur, vous contribuez à prévenir le gaspillage de ressources précieuses ainsi qu'à protéger la santé humaine et l'environnement contre les effets potentiellement nocifs d'une manipulation inappropriée des déchets.

Pour de plus amples renseignements sur la collecte et le recyclage des piles et appareils usagés, veuillez vous renseigner auprès de votre mairie, du service municipal d'enlèvement des déchets ou du point de vente où vous avez acheté les articles concernés.

Le non-respect de la réglementation relative à l'élimination des déchets est passible d'une peine d'amende.

FR



[Pour les utilisateurs professionnels au sein de l'Union européenne]

Si vous souhaitez vous débarrasser de pièces d'équipement électrique ou électronique, veuillez vous renseigner directement auprès de votre détaillant ou de votre fournisseur.

[Information relative à l'élimination des déchets dans les pays extérieurs à l'Union européenne]

Ce pictogramme n'est valide qu'à l'intérieur de l'Union européenne. Pour connaître la procédure applicable dans les pays hors Union Européenne, veuillez vous renseigner auprès des autorités locales compétentes ou de votre distributeur.

V. ENTRETIEN

- Nettoyez l'appareil au moyen d'un chiffon sec et propre.
N'utilisez ni eau, ni solvant, ni produit de nettoyage volatil.
- Au cas où l'intérieur de l'outil ou du bloc batterie serait exposé à de l'eau, enlevez l'eau et laissez sécher dès que possible. Enlevez soigneusement toutes saletés ou limailles de fer qui s'accumulent à l'intérieur de l'outil. Si vous rencontrez des problèmes lors de l'utilisation de l'outil, prenez contact avec votre centre de service agréé le plus proche.

VI. ACCESSOIRES

Utilisez uniquement des mèches convenant à la taille du mandrin utilisé.

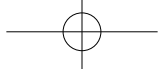

VII. APPENDICE

CAPACITES MAXIMUM RECOMMANDEES

N° du modèle		EY74A2		EY79A2	
Tension du moteur		14,4 V DC	18 V DC	14,4 V DC	18 V DC
Vissage de vis	Vis pour machine	M5			
	Vis à bois	Φ 6,8 mm	Φ 8 mm	Φ 6,8 mm	Φ 8 mm
Perçage	Vis auto perçante	Φ 6 mm			
	Pour le bois	Φ 35 mm	Φ 38 mm	Φ 35 mm	Φ 38 mm
	Pour le métal	Φ 13 mm			
	Pour la maçonnerie	—		Φ 13 mm	

FR

COMPLÉMENT DE GARANTIE

- Les pannes et dégradations dues à une utilisation intense prolongée (par ex : usinage sur ligne d'assemblage etc.) ne sont pas couvertes par la garantie.
- Au cas où l'intérieur de l'outil ou du bloc batterie serait exposé à de l'eau, enlevez l'eau et laissez sécher dès que possible. Enlevez soigneusement toutes saletés ou limailles de fer qui s'accroissent à l'intérieur de l'outil. Si vous rencontrez des problèmes lors de l'utilisation de l'outil, prenez contact avec votre centre de service agréé le plus proche.

VIII. CARACTERISTIQUES TECHNIQUES

REMARQUE: Indication de poids

Égal à ou plus d'1 kg:

indiqué par 0,05 kg.

Moins d'1 kg:

Indiqué par 0,01 kg.

UNITE PRINCIPALE

N° du modèle		EY74A2		EY79A2	
Tension du moteur		14,4 V DC	18 V DC	14,4 V DC	18 V DC
Vitesse sans charge	Bas	30 – 400 min ⁻¹ (t/mn)	30 – 470 min ⁻¹ (t/mn)	30 – 400 min ⁻¹ (t/mn)	30 – 470 min ⁻¹ (t/mn)
	Haut	70 – 1350 min ⁻¹ (t/mn)	70 – 1580 min ⁻¹ (t/mn)	70 – 1350 min ⁻¹ (t/mn)	70 – 1580 min ⁻¹ (t/mn)
Capacité du mandrin		Φ 1,5 mm – Φ 13 mm		Φ 1,5 mm – Φ 13 mm	
Couple de serrage de l'embrayage		Env. 0,5 N•m – 4,4 N•m		Env. 1,0 N•m – 4,4 N•m	
Longueur totale		178 mm		188 mm	
Poids	Avec batterie autonome: EY9L45	1,90 kg	—	1,95 kg	—
	Avec batterie autonome: EY9L47	1,70 kg	—	1,70 kg	—
	Avec batterie autonome: EY9L51	—	2,05 kg	—	2,05 kg
	Avec batterie autonome: EY9L52	—	1,80 kg	—	1,85 kg
	Avec batterie autonome: EY9L53	—	1,80 kg	—	1,85 kg
	Avec batterie autonome: EY9L54	—	2,05 kg	—	2,10 kg
Bruit, Vibration		Voir la fiche ci-jointe			



Istruzioni originalmente scritte in: inglese
Istruzioni originali tradotte in: altre lingue

Leggere le "Istruzioni per la Sicurezza" ed i seguenti punti, prima di utilizzare l'apparecchio.

I. USO PREVISTO

Questi utensili possono essere utilizzati per serrare viti e per eseguire fori nel legno, a seconda della modalità selezionata. In aggiunta, il modello EY79A2 può essere utilizzato per praticare fori nel cemento morbido e materiali simili in modalità percussione.

IT

II. NORME DI SICUREZZA SUPPLEMENTARI

- 1) Se la punta dovesse incastrarsi, spegnere immediatamente l'utensile con l'interruttore a scatto, così da evitare un sovraccarico che potrebbe danneggiare il pacco batteria o il motore.
Utilizzare il movimento inverso per rimuovere i bit incastrati.
- 2) NON utilizzare la leva di avanzamento/inversione quando l'interruttore principale è su ON.
La batteria si scarica rapidamente e l'unità principale può subire dei danni.
- 3) Durante la ricarica, il caricabatteria potrebbe riscaldarsi leggermente. Questo è normale.
NON ricaricare la batteria troppo a lungo.
- 4) Non sottoporre lo strumento a sforzi tenendo premuto a metà il grilletto di controllo velocità (modalità di controllo della velocità) in modo che il motore si arresti.
- 5) Per prevenire lesioni durante l'uso, reggere sempre saldamente l'utensile ed evitare di farlo oscillare.
- 6) Accertare che nell'area di lavoro non siano presenti tubi del gas o dell'acqua nascosti. Il contatto con tubi o cavi nascosti può causare scosse elettriche o perdite di gas o acqua.
- 7) Assicurarsi di reggere saldamente l'oggetto su cui si lavora.
- 8) Controllare se sono presenti parti danneggiate.
 - Prima dell'uso controllare accuratamente che la copertura di protezione e altre parti non siano danneggiate.
 - Accertare che l'utensile e tutte le sue funzioni operino correttamente.
 - Controllare la regolazione di tutte le parti mobili, e accertare che tutte le parti fisse siano inserite saldamente e prive di danni. Controllare tutte le parti dell'utensile, verificando che non presentino anomalie.
- 9) Se si tenta di riparare la copertura di protezione o altre parti, seguire le istruzioni fornite nel manuale per l'utente. Qualora il manuale non dovesse fornire istruzioni al riguardo, rivolgersi al negozio per la riparazione.
- 10) Se l'utensile dovesse diventare eccezionalmente caldo durante l'uso, rivolgersi a un centro di assistenza per la riparazione.
- 11) Per evitare potenziali lesioni, tenere il viso e le mani lontani dalla punta del trapano e da eventuali schegge.
- 12) Non utilizzare lo strumento indossando guanti, in quanto potrebbero impigliarsi al trapano, con conseguenti lesioni.
- 13) Subito dopo l'uso, i terminali della batteria, i trucioli della vite e gli accessori dell'utensile quali la punta del trapano sono molto caldi. Non toccarli in quanto ci si potrebbe ustionare.

Simbolo	Significato
V	Volt
---	Corrente diretta
n_0	Velocità senza carico
$\dots \text{ min}^{-1}$	Giri o reciprocazioni per minuto
Ah	Capacità elettrica del pacco batteria
	Solo rotazione
T (Solo EY79A2)	Rotazione con percussione
	Leggere le istruzioni per l'uso prima dell'impiego.
	Solo per uso interno.

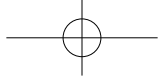

⚠ AVVERTIMENTO:

- Usare esclusivamente i pacchi batteria Panasonic progettati per l'uso con questo attrezzo ricaricabile.
- Panasonic non può essere ritenuta responsabile per eventuali danni o incidenti causati dall'uso di un pacco batteria riciclato o contraffatto.
- Non smaltire il pacco batteria in falò, né esporlo a calore eccessivo.
- Impedire che oggetti metallici vengano a contatto con i terminali del pacco batteria.
- Non trasportare, né conservare il pacco batteria nello stesso contenitore di chiodi od oggetti metallici simili.
- Non caricare il pacco batteria in luoghi con alte temperature, come vicino al fuoco o alla luce diretta del sole. In caso contrario, la batteria potrebbe surriscaldarsi, incendiarsi, o esplodere.
- Dopo aver rimosso il pacco batteria dall'attrezzo o dal caricabatteria, rimontare sempre il coperchio del pacco batteria. In caso contrario, i contatti della batteria potrebbero andare in cortocircuito, con conseguente rischio d'incendio.
- Se il pacco batteria risulta deteriorato, sostituirlo con uno nuovo. L'uso prolungato di un pacco batteria danneggiato può generare calore, danni e incendi.
- Per prevenire perdite, surriscaldamento, generazione di fumo, incendio e rotture, seguire queste istruzioni per l'uso e la manipolazione dei nostri utensili elettrici ricaricabili (corpo principale dell'utensile/pacco batteria/caricatore).
 - Evitare la caduta di sfridi di materiale o polvere sul pacco batteria.
 - Prima di riporre l'utensile, rimuovere eventuali sfridi di materiale e polvere dal pacco batteria, applicare il "copriterminali" di plastica rosso, quindi posizionare il pacco batteria separatamente dagli oggetti metallici (viti, chiodi ecc.) all'interno della custodia dell'utensile. I danni provocati da oggetti liberi nella custodia non sono coperti dalla garanzia.
- Non manipolare gli utensili elettrici ricaricabili nel modo seguente.
(Sussiste il pericolo di generazione di fumo, incendio e rottura)
 - Utilizzare o lasciare l'utensile in luoghi esposti a pioggia o umidità
 - Utilizzare l'utensile sott'acqua

III. MONTAGGIO

Applicazione e rimozione del bit

NOTA:

Quando si installano o si rimuovono le punte, scollegare il pacco batteria dall'unità principale oppure posizionare l'interruttore nella posizione centrale (blocco interruttore).

L'unità principale è dotata di un mandrino senza chiave.

1. Installazione

Inserire la punta e girare il collarino di blocco in senso orario (posizionandosi frontalmente) per serrare saldamente finché non si sente un click. [Fig.1]

2. Rimozione

Girare il collarino di blocco in senso antiorario (posizionandosi frontalmente), quindi rimuovere la punta. [Fig.2]

NOTA:

In caso di gioco eccessivo sul mandrino, posizionare saldamente il trapano e aprire le ganasce ruotando il collarino di blocco e serrare la vite (vite di sinistra) mediante un cacciavite ruotando in senso antiorario (posizionandosi frontalmente). [Fig. 3]

Applicazione o rimozione del pacco batteria

NOTA:

Quando il pacco batteria viene rimosso dall'unità principale, la spia del pannello di controllo si potrebbe accendere brevemente. Non si tratta di un malfunzionamento.

1. Per collegare il pacco batteria: [Fig.4 ➡]
Allineare le marcature evidenziate e installare il pacco batteria.
Far scorrere il pacco batteria finché non si blocca in posizione.
2. Per rimuovere il pacco batteria: [Fig.4 ⇨]
Premere il pulsante e far scorrere il pacco batteria in avanti.

IV. FUNZIONAMENTO

⚠ AVVERTIMENTO!

- Non inalare il fumo emesso dall'unità principale o dal pacco batteria, in quanto potrebbe essere dannoso.

IT



[Unità principale]

PRECAUZIONE

Quando si ripone o si trasporta l'utensile, regolare la leva di avanzamento/inversione nella posizione centrale (blocco interruttore).

NOTA:

Prestare attenzione per evitare che oggetti possano entrare in contatto con l'interruttore a grilletto dell'utensile. Se un oggetto entra in contatto con l'interruttore a grilletto dell'utensile, anche se la leva di avanzamento/inversione è in posizione centrale (bloccata), un piccolo quantitativo di corrente elettrica potrebbe continuare a fluire, causando una scarica eccessiva dal pacco batteria e conseguente danneggiamento dello stesso.

IT

Uso della leva di avanzamento/inversione [Fig.5]

1. Spingere la leva per la rotazione in avanti o indietro. Controllare la direzione della leva prima dell'uso.
2. Premere leggermente il grilletto per avviare lentamente l'utensile.
3. Premendo il grilletto si aumenta la velocità. Rilasciando il grilletto, l'utensile si arresta immediatamente.
4. Una volta terminato l'uso, bloccare l'interruttore portando la leva in posizione centrale.

NOTA:

Quando il freno si attiva, si potrebbe udire un rumore di frenata. È normale.

PRECAUZIONE:

Quando si tira la levetta per avviare il prodotto, possono trascorrere alcuni istanti prima che la rotazione inizi. Ciò, tuttavia, non è un malfunzionamento.

* L'intervallo di tempo è dovuto al fatto che il circuito del prodotto si avvia quando la leva viene tirata per la prima volta dopo che è stato inserito un pacco batteria o dopo che il prodotto non è stato utilizzato per almeno 1 minuto (o 5 minuti se la luce LED è accesa). Dalla seconda volta in poi, la rotazione si avvierà senza intervalli.

⚠ PRECAUZIONE:

Per evitare danni, non usare la leva di avanzamento/inversione finché il bit non si arresta completamente.

Impostazione coppia mandrino

Regolare la coppia su una delle 18 impostazioni per mandrino o sulla posizione "E", "T" (Solo EY79A2)*.

⚠ PRECAUZIONE:

- Impostare la frizione su questa marcatura [Fig.6] prima dell'uso.
- Se dopo aver usato l'utensile per l'avvitamento con la funzione di frizione non si riesce a portare l'impugnatura frizione in posizione di trapanatura, portarla nella posizione 1 e azionare la frizione per un secondo.

Selezione velocità

Scegliere una velocità alta o bassa in base all'uso. [Fig.7]

Più si tira il grilletto di controllo velocità variabile, più aumenta la velocità.

⚠ PRECAUZIONE:

- Verificare il selettore di velocità prima dell'uso.
- Utilizzare a marcia ridotta quando è richiesta una coppia elevata durante l'uso. (L'uso a una marcia alta con un carico elevato può provocare il sovraccarico del motore e danneggiarlo.)
- Onde evitare l'aumento eccessivo della temperatura della superficie dell'utensile, non utilizzare l'utensile consecutivamente mediante l'uso di due o più pacchi batteria. L'utensile necessita di un periodo di raffreddamento prima di passare ad un altro pacco batteria.
- Assicurarsi che i fori di ventilazione sui lati dell'unità principale non siano bloccati durante l'uso. Coprendoli si può causare il surriscaldamento dell'utensile e il danneggiamento del motore.
- NON sottoporre l'utensile (il motore) a sforzi. Ciò potrebbe danneggiare l'utensile.
- Evitare il contatto con l'aria proveniente dai fori di ventilazione durante il funzionamento, in quanto sotto carico elevato questa può raggiungere temperature elevate e causare lesioni.

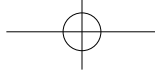

Funzione di controllo della velocità

Impostare la velocità massima.

1. Premere il tasto di impostazione della velocità e selezionare una velocità.
La velocità passa in sequenza tra H (Alta), M (Media), L (Bassa) e OFF (Spento), in questo ordine.
2. Selezionare OFF per rilasciare.

Indicazione	Modalità bassa	Modalità alta
H	Circa 300 min ⁻¹ (giri/min.)	Circa 1000 min ⁻¹ (giri/min.)
M	Circa 200 min ⁻¹ (giri/min.)	Circa 670 min ⁻¹ (giri/min.)
L	Circa 150 min ⁻¹ (giri/min.)	Circa 500 min ⁻¹ (giri/min.)
OFF	Velocità normale 18 V Circa 470 min ⁻¹ (giri/min.) 14,4 V Circa 400 min ⁻¹ (giri/min.)	Velocità normale 18 V Circa 1580 min ⁻¹ (giri/min.) 14,4 V Circa 1350 min ⁻¹ (giri/min.)

IT

- Impostazione predefinita: OFF (Spento)
- Quando sono selezionate le impostazioni H, M e L, la velocità è la stessa sia con 14,4 V che con 18 V.
- Selezionando una modalità alta, la velocità viene impostata come indicato nella tabella sopra.

Luce LED a 3 modalità

Premere il tasto della luce per selezionare l'impostazione di illuminazione.



La luce accesa ha un consumo minimo di corrente e non influenza negativamente le prestazioni né la capacità della batteria.

⚠ PRECAUZIONE:

- La luce LED incorporata è stata realizzata per l'illuminazione temporanea di un'area di lavoro ridotta.

- Non utilizzarla in sostituzione di una luce normale: la luminosità sarà insufficiente.

PRECAUZIONE: NON FISSARE DIRETTAMENTE IL RAGGIO

L'utilizzo di comandi, regolazioni e l'attuazione di istruzioni diversi da quelli qui riportati potrebbero provocare un'esposizione pericolosa alle radiazioni.

Indicatore di livello della batteria

Premere il tasto di livello della batteria.

Premendo il tasto, l'indicatore di livello della batteria mostra il livello della batteria in tre livelli.

NOTA:

L'indicatore non mostra il livello della batteria alla pressione del tasto nei seguenti casi.

- L'utensile è spento.
- Subito dopo il collegamento del pacco batteria
- Dopo circa cinque minuti di inutilizzo dell'unità principale o del tasto di livello della batteria.
Premere nuovamente il tasto di livello della batteria dopo aver premuto l'interruttore a grilletto.

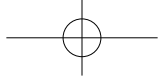

- Se la temperatura della batteria è elevata, arrestare il funzionamento e attendere che la batteria si raffreddi.

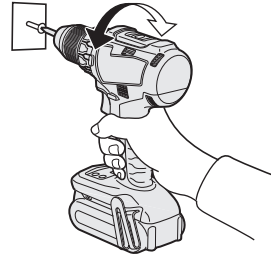

IT

Indicatore		Stato della batteria
	3 spie accese	Carica completa o livello di carica alto
	2 spie accese	Circa 60% di carica restante
	1 spia accesa	Livello basso - Da ricaricare entro breve
	3 spie lampeggianti	Batteria scarica - Da ricaricare immediatamente

La funzione del livello della batteria è solo una guida e l'indicazione può cambiare in funzione delle condizioni della batteria o della temperatura ambiente.

Lo scaricarsi eccessivo (totale) delle batterie a ioni di litio diminuisce drasticamente la loro autonomia. L'avvitatore è dotato di una funzione di protezione della batteria realizzata per evitare lo scaricarsi eccessivo del pacco batteria.

Funzione blocco punta

1. Con l'interruttore a grilletto non premuto e una punta di trapano bloccata in posizione, l'utensile può essere utilizzato come cacciavite manuale (fino a 22,6 N•m, 230 kgf•cm, 199 in•lbs).
È presente un leggero gioco nel mandrino, ma non si tratta di un malfunzionamento.
2. Questa funzionalità è utile per serrare viti che richiedono una coppia superiore alla coppia massima dell'avvitatore (posizione sulla frizione), per verificare il serraggio di una vite o per allentare una vite estremamente serrata.

Modifica del lato del gancio da cintura [Fig.8]

Il gancio da cintura può essere fissato a uno dei due lati dell'apparecchio.

1. Rimozione del gancio
 - (1) Rimuovere la vite.
 - (2) Estrarre il gancio.
2. Collegamento del gancio sull'altro lato
 - (1) Inserire il gancio nell'altro lato.
 - (2) Serrare la vite fino in fondo.

⚠ AVVERTIMENTO!

- Accertarsi di fissare saldamente il gancio da cintura all'apparecchio principale serrando la vite. Quando il gancio da cintura non è fissato saldamente all'unità principale, il gancio stesso può staccarsi e far cadere l'utensile. Potrebbero verificarsi incidenti o infortuni.
- Verificare periodicamente il serraggio delle viti. Qualora se ne trovassero di allentate, serrarle saldamente.
- Accertarsi di fissare saldamente il gancio da cintura alla cintura legata in vita o ad un altro tipo di cintura. Prestare attenzione affinché l'utensile non scivoli dalla cintura. Potrebbero verificarsi incidenti o infortuni.
- Quando l'utensile è sostenuto dal gancio da cintura, evitare di saltare o correre. Ciò potrebbe far scivolare il gancio e cadere l'utensile. Potrebbero verificarsi incidenti o infortuni.
- Quando l'utensile è agganciato alla cintura mediante l'apposito gancio, non installare punte da trapano sull'utensile. Un oggetto con bordi affilati come una punta di trapano può provocare lesioni o incidenti.

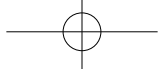

Funzioni di avviso

(1) Avviso di surriscaldamento

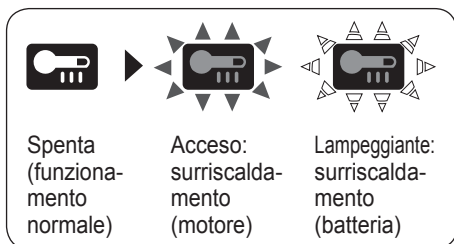

Indica che il funzionamento è stato interrotto a causa del surriscaldamento della batteria.

Per proteggere il motore o la batteria, tenere presente quanto segue nell'esecuzione del lavoro.

- Se il motore o la batteria si surriscaldano verrà attivata la funzione di protezione, che comporta l'arresto del motore o della batteria. Quando questa funzione è attiva, sul pannello di controllo lampeggia la spia di avvertenza da surriscaldamento.
- Se si attiva la protezione da surriscaldamento, lasciare raffreddare completamente l'utensile (per almeno 30 minuti). Quando la spia di avvertenza da surriscaldamento si spegne, l'utensile sarà pronto per l'uso.
- Evitare un uso dell'utensile che porti all'attivazione ripetuta della protezione da surriscaldamento.
- Se l'utensile viene utilizzato in modo continuo in condizioni di intenso lavoro o di temperature elevate (ad esempio in estate), la funzione di protezione da surriscaldamento potrebbe attivarsi di frequente.
- Se l'utensile viene utilizzato in condizioni di temperature molto basse (ad esempio in inverno) o viene utilizzato con intervalli frequenti, la funzione di protezione da surriscaldamento potrebbe non attivarsi. Le prestazioni del modello EY9L42 diminuiscono notevolmente a temperature pari e al di sotto di 10°C a causa delle condizioni operative e altri fattori.

(2) Avviso di riduzione tensione



Una spia lampeggiante

Se il prodotto viene sottoposto a improvviso sforzo con conseguente blocco del motore, il sensore che previene l'eccessiva scarica potrebbe attivarsi e la spia di avvertenza che segnala la riduzione della carica potrebbe lampeggiare. La spia smetterà di lampeggiare quando la causa del blocco del motore sarà stata risolta e il ciclo riattivato.

IT

(3) Avviso di sovraccarico



Se il prodotto viene sottoposto a improvviso sforzo con conseguente blocco del motore, il sensore che previene l'eccessiva corrente potrebbe attivarsi e la spia di avviso che segnala la riduzione della tensione potrebbe accendersi e lampeggiare. (La parte inferiore si accende, mentre quella media e quella superiore lampeggiano.) La spia si spegnerà e smetterà di lampeggiare quando la causa del blocco del motore sarà stata risolta e il grilletto riattivato.

[Pacco batteria]

Per un uso corretto del pacco batteria [Fig.9]

- Le batterie ricaricabili posseggono una durata limitata.
- Per una conservazione ottimale della batteria, riporre il pacco batteria agli ioni di litio dopo l'uso senza ricaricarlo.
- Quando si usa il pacco batteria, assicurarsi che il luogo di lavoro sia ben ventilato.

Per un utilizzo sicuro

- Il pacco batteria è stato ideato per essere installato tramite una procedura a due fasi per motivi di sicurezza. Prima dell'uso, verificare che il pacco batteria sia inserito correttamente nell'unità principale.



- Quando il pacco batteria non è ben collegato, la spia avvertenza surriscaldamento e la spia avvertenza batteria scarica lampeggiano per indicare che il funzionamento sicuro non è possibile e l'apparecchio non fa ruotare l'unità principale come di consueto anche se l'interruttore è bloccato. Collegare il pacco batteria nell'unità dell'utensile fino alla scomparsa dell'etichetta rossa o gialla.

[Caricabatterie]

Ricarica

IT

⚠ PRECAUZIONE:

- 1) Qualora la temperatura del pacco batteria scendesse all'incirca al di sotto dei -10°C (14°F), la ricarica s'interrompe automaticamente per impedire la degradazione della batteria.
- 2) La temperatura ambientale si deve aggirare tra 0°C (32°F) e 40°C (104°F). Se il pacco batteria è usato quando la temperatura è al di sotto di 0°C (32°F), lo strumento smetterà di funzionare correttamente.
- 3) Utilizzare il caricabatteria a temperature comprese fra 0°C e 40°C , e ricaricare la batteria ad una temperatura simile a quella della batteria stessa. (La differenza di temperatura fra la batteria e il luogo di ricarica non deve superare i 15°C .)
- 4) Per caricare un pacco batteria freddo (al di sotto di 0°C (32°F)) in un luogo caldo, lasciare il pacco batteria nel locale per oltre un'ora per permettere allo stesso di raggiungere la temperatura ambiente.
- 5) Lasciate raffreddare il caricatore quando caricate più di due pacchi batterie consecutivamente.
- 6) Non infilate le dita nel foro di contatto per tenere in mano il caricabatterie o altro scopo.
- 7) Scollegare il caricabatteria se non in uso.

NOTA:

Al momento dell'acquisto, il pacco batteria non è carico. Assicurarsi di caricare la batteria prima dell'uso.

Come ricaricare

1. Collegare il caricatore alla presa di corrente.

NOTA:

Potrebbero presentarsi delle scintille quando la spina viene inserita nell'alimentazione CA, ma questo non pone un problema in termini di sicurezza.

2. Collegare saldamente il pacco batteria all'interno del caricatore.
 - 1 Allineare le marcature e collocare la batteria nel raccordo del caricatore.

NOTA:

Non tutti i pacchi batteria riportano la marcatura di allineamento (Q) (a pagina 2).

- 2 Far scorrere nella direzione indicata dalla freccia. [Fig.10 ➡]
3. Durante la ricarica, la spia di carica si accende. Quando la ricarica è stata completata, un interruttore elettronico interno scatta automaticamente per evitare la sovraccarica.
 - La ricarica non avviene se il pacco batteria è molto caldo (per esempio, subito dopo l'uso per un lavoro pesante).
La spia di standby arancione lampeggia mentre la batteria si sta raffreddando.
La ricarica comincia poi automaticamente.
4. La spia di carica (verde) lampeggia lentamente quando la batteria è carica per l'80% circa.
5. A ricarica completata, la spia verde si spegne.
6. Se la temperatura del pacco batteria raggiunge 0°C o meno, il tempo di ricarica è maggiore rispetto al tempo di ricarica normale.
Anche a batteria completamente carica, l'utensile dispone di circa il 50% dell'energia di cui dispone una batteria carica alla temperatura di esercizio normale.
7. Se la spia di carica (verde) non si spegne, rivolgersi a un rivenditore autorizzato.
8. Se un pacco batteria completamente ricaricato viene inserito di nuovo nel caricabatteria, la spia di carica si illumina. Dopo alcuni minuti, la spia di carica verde si spegnerà.
9. Rimuovere il pacco batteria tenendo sollevato il tasto di rilascio pacco batteria. [Fig.10 ⇨]



SEGNALI SPIE

		Il caricamento è completato. (Carica completa)
		Batteria carica all'80% circa.
		In fase di caricamento.
		Il caricatore è stato collegato alla presa murale. E' pronto per il caricamento.
(Verde) (Arancione)		Spia stato ricarica Sinistra: verde Destra: arancione
		Pacco batteria freddo. La ricarica del pacco batteria avviene lentamente per ridurre il peso sulla batteria.
		Il pacco batteria è caldo. Il caricamento avrà inizio appena la temperatura del pacco batteria sarà scesa. Qualora la temperatura del pacco batteria raggiunga i -10°C o meno, anche la spia di ricarica arancione inizia a lampeggiare. La ricarica inizia quando la temperatura del pacco batteria aumenta.
		Non è possibile effettuare il caricamento. Il pacco batteria è impolverato o guasto.

Spenta Acceso Lampeggiante

IT

Riciclo batteria

ATTENZIONE:

Per ragioni relative alla protezione dell'ambiente e al riciclaggio dei materiali, assicurarsi che lo smaltimento Del prodotto avvenga in un luogo ufficialmente preposto a tale fine (ammesso che esista nell'area dell'utente).

Informazioni per gli utenti sulla raccolta e l'eliminazione di vecchie apparecchiature e batterie usate



Questi simboli sui prodotti, sull'imballaggio, e/o sulle documentazioni o manuali accompagnanti i prodotti indicano che i prodotti elettrici, elettronici e le batterie usate non devono essere buttati nei rifiuti domestici generici.

Per il trattamento, recupero e riciclaggio appropriati di vecchi prodotti e batterie usate, conferirli negli appositi punti di raccolta, in conformità con la legislazione locale vigente e le Direttive 2012/19/CE e 2006/66/CE.



Smaltendo correttamente questi prodotti e le batterie, contribuirete a salvare importanti risorse e ad evitare i potenziali effetti negativi sulla salute umana e sull'ambiente che altrimenti potrebbero verificarsi in seguito ad un trattamento inappropriato dei rifiuti.



Per ulteriori informazioni sulla raccolta e sul riciclaggio di vecchi prodotti e batterie, vi preghiamo di contattare il vostro comune, i vostri operatori per lo smaltimento dei rifiuti o il punto vendita dove avete acquistato gli articoli.

Sono previste e potrebbero essere applicate sanzioni qualora questi rifiuti non siano stati smaltiti in modo corretto ed in accordo con la legislazione nazionale.



[Per utenti commerciali nell'Unione Europea]

Se desiderate eliminare apparecchiature elettriche ed elettroniche, vi preghiamo di contattare il vostro commerciante od il fornitore per maggiori informazioni.

[Informazioni sullo smaltimento rifiuti in altri Paesi fuori dall'Unione Europea]

Questi simboli sono validi solo all'interno dell'Unione Europea. Se desiderate smaltire questi articoli, vi preghiamo di contattare le autorità locali od il rivenditore ed informarvi sulle modalità per un corretto smaltimento.

V. MANUTENZIONE

- Per la pulizia dell'apparecchio, utilizzare un panno morbido ed asciutto. NON usare un panno bagnato, solventi, benzina od altre sostanze volatili per la pulizia.
- Qualora l'interno del prodotto o del pacco batteria si bagni, togliere immediatamente l'acqua e fare asciugare il prima possibile. Rimuovere accuratamente la polvere e le limature di ferro accumulate nel prodotto. In caso di problemi durante l'uso dello strumento, contattare il più vicino centro di assistenza autorizzato.

VI. ACCESSORI

Utilizzare solo i bit adatti per la dimensione del mandrino.

VII. ALLEGATO

CAPACITÀ MASSIME CONSIGLIATE

Modello N°		EY74A2		EY79A2	
Tensione motore		14,4 V DC	18 V DC	14,4 V DC	18 V DC
Avvitamento viti	Vite a ferro	M5			
	Vite da legno	Φ 6,8 mm	Φ 8 mm	Φ 6,8 mm	Φ 8 mm
Trapanatura	Vite autoforante	Φ 6 mm			
	Per legno	Φ 35 mm	Φ 38 mm	Φ 35 mm	Φ 38 mm
	Per metallo	Φ 13 mm			
	Per lavori di muratura	—		Φ 13 mm	

SUPPLEMENTO DI GARANZIA

- I guasti e i danni causati da un utilizzo prolungato nel tempo (es. lavoro di fabbrica sulla catena di montaggio) è fuori garanzia.
- Qualora l'interno del prodotto o del pacco batteria si bagni, togliere immediatamente l'acqua e fare asciugare il prima possibile. Rimuovere accuratamente la polvere e le limature di ferro accumulate nel prodotto. In caso di problemi durante l'uso dello strumento, contattare il più vicino centro di assistenza autorizzato.

VIII. SPECIFICHE TECNICHE

NOTA: Indicazione del peso

Maggiore o uguale a 1 kg: indicato da 0,05 kg.

Inferiore a 1 kg: indicato da 0,01 kg.



APPARECCHIO PRINCIPALE

Modello N°		EY74A2		EY79A2	
Tensione motore		14,4 V DC	18 V DC	14,4 V DC	18 V DC
Velocità senza carico	Basso	30 – 400 min ⁻¹ (giri/min.)	30 – 470 min ⁻¹ (giri/min.)	30 – 400 min ⁻¹ (giri/min.)	30 – 470 min ⁻¹ (giri/min.)
	Alto	70 – 1350 min ⁻¹ (giri/min.)	70 – 1580 min ⁻¹ (giri/min.)	70 – 1350 min ⁻¹ (giri/min.)	70 – 1580 min ⁻¹ (giri/min.)
Capacità mandrino		Φ 1,5 mm – Φ 13 mm		Φ 1,5 mm – Φ 13 mm	
Coppia frizione		Circa 0,5 N•m – 4,4 N•m		Circa 1,0 N•m – 4,4 N•m	
Lunghezza totale		178 mm		188 mm	
Peso	Con pacco batteria: EY9L45	1,90 kg	—	1,95 kg	—
	Con pacco batteria: EY9L47	1,70 kg	—	1,70 kg	—
	Con pacco batteria: EY9L51	—	2,05 kg	—	2,05 kg
	Con pacco batteria: EY9L52	—	1,80 kg	—	1,85 kg
	Con pacco batteria: EY9L53	—	1,80 kg	—	1,85 kg
	Con pacco batteria: EY9L54	—	2,05 kg	—	2,10 kg
Rumore, Vibrazioni		Consultare il foglio accluso			

IT



Originele gebruiksaanwijzing: Engels
Vertaling van de originele gebruiksaanwijzing:
Andere talen

Lees de “Veiligheidsadviezen” in het afzonderlijke boekje en de onderstaande voorschriften alvorens gebruik.

I. TOEPASSING

Deze gereedschappen kunnen gebruikt worden voor het vastdraaien van schroeven in de draaierstand en voor het boren van gaten in hout en metaal in de boorstand. Bovendien kan model EY79A2 worden gebruikt voor het boren van gaten in zacht beton en soortgelijk materiaal in de klopperstand.

NL

II. EXTRA VEILIGHEIDSVOORSCHRIFTEN

- 1) Laat de startschakelaar onmiddellijk los als de bit vast komt te zitten. Op deze manier kunt u voorkomen dat de motor overbelast wordt en de motor of de accu wordt beschadigd.
Draai een vastzittende bit in omgekeerde draairichting los.
- 2) Bedien de links/rechtsschakelaar NIET zolang de startschakelaar is ingedrukt. De accu zal snel leeglopen en er kan beschadiging van het gereedschap optreden.
- 3) De acculader wordt tijdens het opladen warm. Dit is normaal.
Laad de accu echter NIET te lang op.
- 4) Overbelast het gereedschap niet door de startschakelaar (toerentalregeling) slechts zo ver in te drukken dat de motor tot stilstand komt.
- 5) Houd het gereedschap altijd goed vast en zwaai het niet in het rond om letsel tijdens gebruik te voorkomen.
- 6) Verzeker u ervan dat er geen verborgen gas- of waterleidingen liggen in het gebied waarin u gaat werken. Als verborgen leidingen of kabels geraakt worden, kan dat leiden tot elektrische schokken of water-/gaslekkage.
- 7) Houd het object waaraan u werkt stevig vast.
- 8) Controleer op beschadigde onderdelen.

- Controleer grondig op beschadiging van de beschermkap en andere onderdelen voordat u het gereedschap gebruikt.
 - Controleer of het gereedschap en alle functies naar behoren werken.
 - Controleer de afstelling van alle bewegende onderdelen en controleer alle vaste onderdelen om zeker te weten of ze goed vastzitten en vrij zijn van beschadiging. Controleer alle onderdelen van het gereedschap op abnormaal functioneren.
- 9) Wanneer u de beschermkap of andere onderdelen probeert te repareren, dient u de instructies in de gebruikershandleiding te volgen. Wanneer er geen instructies in de handleiding staan, dient u het gereedschap terug te brengen naar de winkel en het te laten repareren.
 - 10) Als het gereedschap tijdens gebruik uitzonderlijk heet wordt, dient u het naar de winkel te brengen ter onderhoud en reparatie.
 - 11) Houd om potentieel letsel te voorkomen uw gezicht en handen uit de buurt van de boorbitsjes en eventueel schaaftel.
 - 12) Draag geen handschoenen bij het bedienen van het gereedschap, want deze kunnen in de boor vast komen te zitten, wat tot letsel kan leiden.
 - 13) Accuaansluitpunten, schroefschaaftel en gereedschapsaccessoires zoals boorbitsjes zijn direct na gebruik uitzonderlijk heet. Raak ze niet aan, want dan loopt u de kans om brandwonden op te lopen.

Symbol	Betekenis
V	Volt
===	Gelijkstroom
n ₀	Onbelast
... min ⁻¹	Omwentelingen of toeren per minuut
Ah	Elektrische capaciteit van de accu
	Alleen draaien
T (Alleen EY79A2)	Draaien met klopperboren
	Lees voor gebruik de gebruiksaanwijzing.
	Alleen voor gebruik binnenshuis.

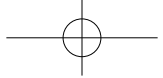

⚠ WAARSCHUWING:

- Gebruik enkel Panasonic accu's die bestemd zijn voor gebruik met dit oplaadbare gereedschap.
- Panasonic kan niet aansprakelijk worden gesteld voor schade of ongelukken veroorzaakt door het gebruik van een gerecyclede accu of een namaak-accu.
- Gooi de accu nooit in vuur of stel deze ook niet aan overmatige hitte bloot.
- Zorg dat de accupolen niet in contact komen met metalen voorwerpen.
- Berg de accu niet in dezelfde doos op waarin nagels of andere metalen voorwerpen zijn.
- Laad de accu niet op een plaats met hoge temperaturen op, zoals in de buurt van een vuur of in direct zonlicht. De accu kan oververhit worden, in brand vliegen of exploderen.
- Bevestig altijd het accudeksel nadat u de accu van het gereedschap of de acculader hebt losgemaakt. Het is anders mogelijk dat de accupolen kortgesloten worden met mogelijk brand tot gevolg.
- Wanneer de accu versleten is, moet deze door een nieuwe worden vervangen. Als u een versleten of beschadigde accu blijft gebruiken, kan dit resulteren in hitteontwikkeling, ontbranding of barsten van de accu.
- Volg deze instructies wanneer u onze oplaadbare elektrische gereedschappen (gereedschap/accu/oplader) gebruikt om lekkage, oververhitting, rookvorming, brand en breuk te voorkomen.
 - Laat geen materiaalschaafsel of stof in de accu vallen.
 - Alvorens op te bergen verwijdert u alle materiaaldeeltjes en stof vanaf de accu, plaatst u de rode "afdekkap" over de aansluitpunten, en bewaart u hem uit de buurt van metalen voorwerpen (schroeven, spijkers, enz.) in de gereedschapsdoos. Schade veroorzaakt door losse voorwerpen in de doos valt niet onder de garantie.
- Ga niet als volgt om met oplaadbare gereedschappen.
(Er bestaat een risico van rookvorming, brand en breuk)
 - Gebruik of achterlaten op plaatsen waar het gereedschap aan regen of vocht wordt blootgesteld
 - Gebruik terwijl het gereedschap is ondergedompeld in water

III. MONTAGE

Bevestigen of verwijderen van de bit

OPMERKING:

Bij het aanbrengen of verwijderen van een bit, haalt u de accu uit het gereedschap of plaatst u de schakelaar in de middelste stand (schakelaarvergrendeling).

Het gereedschap is uitgerust met een boorkop zonder sleutel.

1. Bevestigen
Steek de bit naar binnen en draai de vergrendelkraag rechtsonder (gezien vanaf de voorkant) totdat deze geen klikgeluiden meer maakt en de bit stevig vastzit. [Fig. 1]
2. Verwijderen
Draai de vergrendelkraag linksom (gezien vanaf de voorkant) en verwijder dan de bit. [Fig. 2]

OPMERKING:

Als de bit erg veel speling in de boorkop heeft, houdt u de boormachine goed op zijn plaats vast en opent u de boorkop door de vergrendelkraag te draaien en de schroef vast te draaien (linkse schroefdraad) met een schroevendraaier door deze linksom te draaien (gezien vanaf de voorkant). [Fig. 3]

Bevestigen en verwijderen van de accu

OPMERKING:

Wanneer de accu uit het gereedschap wordt verwijderd kan de lamp op het bedieningspaneel kort oplichten. Dit is geen defect.

1. De accu bevestigen: [Fig. 4 ➔]
Lijn de gemarkeerde punten met elkaar uit en bevestig de accu.
Schuif de accu op het gereedschap totdat deze op de plaats vastklikt.
2. Verwijderen van de accu: [Fig. 4 ⇐]
Druk op de knop en schuif de accu naar voren.

IV. BEDIENING

⚠ WAARSCHUWING!

- Adem de rook die uit het gereedschap of de accu komt niet in omdat deze schadelijk kan zijn.

NL

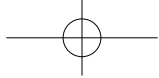

[Op het gereedschap]

OPGELET

Zet de links/rechtsschakelaar in de middelste stand (schakelaarvergrendeling) indien u het gereedschap opbergt of meeneemt.

OPMERKING:

Ga voorzichtig te werk om ervoor te zorgen dat er geen voorwerpen in aanraking komen met de startschakelaar van het gereedschap.

Als een voorwerp in aanraking komt met de startschakelaar van het gereedschap, zelfs als de voorwaarts/achterwaarts-hendel in de middenpositie staat (vergrendeld is), kan een kleine hoeveelheid elektrische stroom aanwezig blijven, wat kan leiden tot een bovenmatige ontlading van de accu en vervolgens een accustoring.

NL

Bediening van de startschakelaar en de links/rechtsschakelaar [Fig.5]

1. Druk de schakelaar voor rechtsomdraaien/ linksomdraaien in. Controleer de richting van de hendel voordat u deze gebruikt.
2. Druk de startschakelaar iets in om het gereedschap langzaam te laten beginnen met draaien.
3. De snelheid gaat omhoog door de startschakelaar in te drukken. Het gereedschap wordt direct uitgeschakeld wanneer u de startschakelaar loslaat.
4. Wanneer u klaar bent met een toepassing, vergrendelt u de schakelaar door de hendel in het midden te zetten.

OPMERKING:

Wanneer de rem in werking treedt, is het mogelijk dat u een remgeluid hoort. Dit is normaal.

OPGELET:

Wanneer u het apparaat gebruikt door de trekker over te halen kan er mogelijk een opstarttijd zijn voordat de draaiing begint. Dit is geen signaal dat op een defect wijst.

* Deze opstarttijd ontstaat wanneer de trekker voor de eerste keer wordt overgehaald na het installeren van een accupack of wanneer het apparaat minstens 1 minuut (of minstens 5 minuten wanneer het LED-lampje aan is) niet gebruikt is. De draaiing begint zonder opstarttijd tijdens het tweede en het daaropvolgende gebruik.

⚠ OPGELET:

Bedien de links/rechtsschakelaar niet voordat de bit volledig tot stilstand is gekomen, om beschadiging van de motor te voorkomen.

Instellen van het koppelingsdraaimoment

Stel het draaimoment in op een van de 18 koppelingsstanden of kies de “”, “” (Alleen EY79A2)” stand.

⚠ OPGELET:

- Zet de koppelingsinstelling op deze markering [Fig.6] alvorens het gereedschap feitelijk in gebruik te nemen.
- Als de koppelingshendel niet kan worden ingesteld op de boorfunctie na gebruik van de koppelingsinstelling, moet u de koppelingshandgreep instellen op stand 1 en de koppeling een seconde lang gebruiken.

Instellen van de snelheid

Kies een hoge of lage snelheid, afhankelijk van de klus. [Fig.7]

Hoe dieper de startschakelaar met variabele snelheidsregeling wordt ingedrukt, hoe sneller het gereedschap zal draaien.

⚠ OPGELET:

- Controleer voor gebruik de instelling van de snelheidskeuzeschakelaar.
- Gebruik op laag toerental wanneer tijdens gebruik een hoog koppel is vereist. (Gebruik op een hoog toerental onder hoge belasting kan leiden tot overbelasting van de motor en mogelijk een defect.)
- Om te voorkomen dat de behuizing van het gereedschap te heet wordt, mag het gereedschap niet zo lang gebruikt worden dat er twee of meer accu's achter elkaar nodig zijn. Laat het gereedschap tussen twee accu's door voldoende afkoelen.

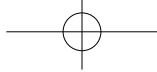

- Zorg ervoor dat de luchtopeningen aan de zijkanten van het gereedschap tijdens gebruik niet worden geblokkeerd. Als deze geblokkeerd worden, kan het gereedschap oververhit raken en kan de motor worden beschadigd.

- Forceer het gereedschap (de motor) NIET. Hierdoor kan het gereedschap worden beschadigd.
- Vermijd contact met de lucht uit de ventilatieopeningen tijdens gebruik, aangezien die onder zware bedrijfsomstandigheden heet kan zijn en mogelijk letsel kan veroorzaken.

Snelheidsregelfunctie

De maximale snelheid instellen

1. Druk op de snelheidsinstellingsknop en selecteer een snelheid.
De snelheid verandert in H, M, L en OFF (het lampje is uit) in deze volgorde.
2. Selecteer OFF om deze op te heffen.

Weergave	Lage stand	Hoge stand
H	Ca. 300 min ⁻¹ (tpm)	Ca. 1000 min ⁻¹ (tpm)
M	Ca. 200 min ⁻¹ (tpm)	Ca. 670 min ⁻¹ (tpm)
L	Ca. 150 min ⁻¹ (tpm)	Ca. 500 min ⁻¹ (tpm)
OFF	Normale snelheid 18 V Ca. 470 min ⁻¹ (tpm) 14,4 V Ca. 400 min ⁻¹ (tpm)	Normale snelheid 18 V Ca. 1580 min ⁻¹ (tpm) 14,4 V Ca. 1350 min ⁻¹ (tpm)

NL

- Standaardinstelling: OFF
- De snelheid is hetzelfde, ongeacht of 14,4 V of 18 V wordt gebruikt, wanneer de instellingen H, M en L zijn geselecteerd.
- Als een hoge stand wordt gekozen, wordt de snelheid ingesteld als in de tabel hierboven.

LED-lampje met 3 functies

Druk op de lichtknop om de verlichtingsinstelling te selecteren.



Het lampje verbruikt erg weinig stroom en zal de prestatie en de capaciteit van de accu bijna niet beïnvloeden.

⚠ OPGELET:

- Het ingebouwde LED-lampje is slechts bedoeld om het werkgebied kortstondig te verlichten.
- Gebruik het lampje niet als vervanging voor een normale zaklantaarn, want het licht is niet sterk genoeg.

OPGELET: KIJK NIET RECHTSTREEKS IN DE LICHTSTRAAL.

Ander gebruik van de bedieningsorganen, andere afstellingen of procedures dan hier beschreven kunnen leiden tot blootstelling aan gevaarlijke straling.

Indicator accuniveau

Druk op de knop accuniveau.

Indicator accuniveau geeft accuniveau weer op drie niveaus terwijl u op de knop drukt.

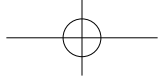

OPMERKING:

De indicator geeft het accuniveau niet aan wanneer op de knop wordt gedrukt in de volgende gevallen:

- Het gereedschap is uitgeschakeld.
- Net na bevestiging van de accu
- Het hoofdapparaat of de knop accuniveau wordt ca. vijf minuten niet bediend. Druk opnieuw op de knop accuniveau nadat u de startschakelaar hebt ingedrukt.
- Als de accutemperatuur hoog is, stopt u het gebruik en wacht u totdat de accutemperatuur laag is.

Bit-vergrendelfunctie

1. Wanneer de startschakelaar niet wordt ingedrukt en een schroefbit is geplaatst kan het gereedschap worden gebruikt als een handschroevendraaier (max. 22,6 N•m, 230 kgf•cm, 199 in•lbs). Er zal een beetje speling in de boorhouder zitten, maar dit is geen storing.
2. Deze functie is handig voor het aandraaien van schroeven waarvoor een hoger moment nodig is dan het maximummoment van de schroevendraaier (positie  op de koppeling), voor het controleren of een schroef goed vastzit of om een schroef die extreem vastzit, los te maken.

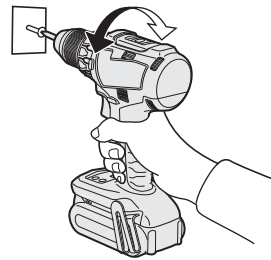



Verplaatsen van de riemclip [Fig.8]

De riemclip kan aan beide zijden van het gereedschap worden bevestigd.

1. Verwijderen van de clip
 - (1) Verwijder de schroef.
 - (2) Trek de clip naar buiten.
2. Bevestigen van de clip aan de andere kant
 - (1) Steek de clip in de andere kant.
 - (2) Draai de schroef goed aan zodat deze goed vast zit.

NL

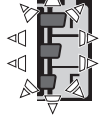
Indicator	Accustatus
	3 lampjes branden Volledig opgeladen of hoog ladingniveau
	2 lampjes branden Ca. 60% resterend
	Eén lampje brandt Laag ladingniveau - Moet spoedig worden opgeladen
	3 lampjes fllikkeren Leeg - Onmiddellijk opladen vereist

De accuniveaufunctie is slechts een richtlijn en de indicatie kan veranderen als gevolg van de toestand van de accu of de omgevingstemperatuur.

Buitensporige (volledige) ontlading van een Li-ion accu heeft een zeer nadelige invloed op de levensduur van de accu. Het gereedschap is uitgerust met een accu-beveiligingsfunctie om buitensporige ontlading van de accu te voorkomen.

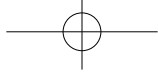

⚠ WAARSCHUWING!

- Zorg ervoor dat de riemclip stevig aan de behuizing van het gereedschap wordt bevestigd door de schroef goed vast te draaien. Als de riemclip niet stevig aan het gereedschap is bevestigd, kan de clip losraken en het gereedschap vallen. Dit kan lichamelijk letsel of beschadiging van het gereedschap tot gevolg hebben.
- Controleer regelmatig of de schroef goed vastzit. Draai de schroef indien nodig stevig vast.
- Bevestig de riemclip goed en stevig aan de broekriem of gordel. Let er op dat het gereedschap niet van de riem afglijdt. Dit kan lichamelijk letsel of beschadiging van het gereedschap tot gevolg hebben.
- Wanneer het gereedschap wordt vastgehouden door de riemclip, mag u er niet mee rennen of springen. Als u dit toch doet, kan de clip losraken en het gereedschap vallen. Dit kan lichamelijk letsel of beschadiging van het gereedschap tot gevolg hebben.
- Wanneer het gereedschap is vastgemaakt aan de broekriem met behulp van de riemclip, mag geen schroefbit zijn aangebracht in het gereedschap. Een scherp voorwerp, zoals een boorbit, kan leiden tot letsel of een ongeval.

- Als de motor of de accu oververhit raakt, wordt de beveiligingsfunctie geactiveerd en zal de motor of de accu stoppen met werken. Het oververhittingwaarschuwinglampje op het bedieningspaneel brandt of knippert wanneer deze beveiligingsfunctie is geactiveerd.
- Wanneer de oververhitting-beveiligingsfunctie is geactiveerd, moet u het gereedschap goed laten afkoelen (minstens 30 minuten). Het gereedschap kan weer gebruikt worden wanneer het oververhitting-waarschuwing-lampje uitgaat.
- Zorg ervoor dat u het gereedschap niet zodanig gebruikt dat de oververhitting-beveiligingsfunctie veelvuldig in werking treedt.
- Als het gereedschap continu wordt gebruikt onder omstandigheden met hoge belasting of bij hoge omgevingstemperaturen (zoals in de zomer), bestaat de kans dat de oververhitting-beveiligingsfunctie veelvuldig in werking treedt.
- Als het gereedschap wordt gebruikt bij lage omgevingstemperaturen (zoals in de winter) of als deze tijdens gebruik veelvuldig wordt stopgezet, bestaat de kans dat de oververhitting-beveiligingsfunctie niet in werking treedt. De prestatie van de EY9L42 is aanzienlijk minder bij temperaturen lager dan 10°C als gevolg van de gewijzigde werkomstandigheden en andere factoren.

NL

Waarschuwingsfuncties

(1) Waarschuwing voor oververhitting

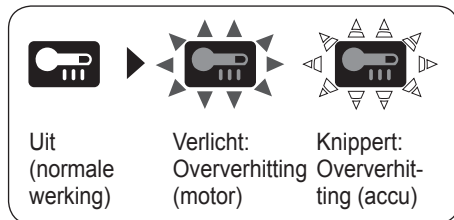

De werking van het gereedschap is gestopt omdat de motor of de accu te heet is geworden.

Let bij het gebruik van het gereedschap deze wijze op het volgende om de motor en de accu te beschermen.

(2) Waarschuwing voor spanningsverlaging



Eén flinkerend lampje

Als er plotseling te veel vermogen wordt geleverd van het apparaat kan de motor vergrendelen, de beveiligingssensor tegen overontlading is mogelijk ingeschakeld en het 'accu bijna leeg'-waarschuwinglampje kan flikkeren. Het lampje zal ophouden met flikkeren wanneer u de oorzaak van de motorvergrendeling oplost en het apparaat opnieuw start.

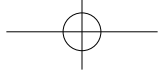

(3) Waarschuwing voor overbelasting



Als er plotseling te veel vermogen wordt geleverd van het apparaat, kan de motor vergrendelen, wordt de beveiligingssensor tegen te hoge stroomsterkte mogelijk ingeschakeld en kan het waarschuwingslampje voor spanningsverlaging gaan branden en flikkeren. (Het onderste gedeelte gaat branden en het middelste en bovenste gedeelte gaan flikkeren.) Het lampje zal uitgaan en ophouden met flikkeren wanneer u de oorzaak van de motorvergrendeling oplost en het apparaat opnieuw start.

NL

[Accu]

Voor een juist gebruik van de accu [Fig.9]

- De levensduur van de oplaadbare accu is niet onbepikt.
- Voor een optimale levensduur van de Li-ion accu moet u de accu na gebruik opbergen zonder dat u deze oplaadt.
- Zorg er bij gebruik van de accu voor dat de werkplaats goed geventileerd is.

Voor een veilig gebruik

- Het aanbrengen van de accu moet om veiligheidsredenen in twee stappen worden uitgevoerd. Zorg dat de accu vóór gebruik goed op het gereedschap is bevestigd.
- Als de accu niet goed is bevestigd wanneer de schakelaar wordt aangezet, gaan het oververhitting waarschuwingslampje en het laag accu-niveau waarschuwingslampje knipperen om aan te geven dat veilig gebruik niet mogelijk is en zal de hoofdeenheid niet normaal draaien. Plaats de accu in de hoofdeenheid van het gereedschap totdat het rode of gele label verdwijnt.

Li-ion accu

Bij dit product zijn batterijen geleverd. Wanneer deze leeg zijn, moet u ze niet weggooien maar inleveren als KCA.



[Acculader]

Opladen

⚠ OPGELET:

- 1) Als de temperatuur van de accu lager wordt dan ongeveer -10°C (14°F), zal het opladen automatisch stoppen om een verslechtering van de toestand van de accu te voorkomen.
- 2) De optimale omgevingstemperatuur is tussen 0°C (32°F) en 40°C (104°F). Als de accu wordt gebruikt terwijl de temperatuur van de accu lager is dan 0°C (32°F), kan het voorkomen dat het elektrisch gereedschap niet goed functioneert.
- 3) Gebruik de lader bij een temperatuur tussen de 0°C en de 40°C en laad de accu op bij een temperatuur die vergelijkbaar is met de temperatuur van de accu zelf. (Er mag niet meer dan 15°C verschil zijn tussen de temperatuur van de accu en de temperatuur van de oplaadlocatie.)
- 4) Laat een koude accu (kouder dan 0°C (32°F)), voordat deze wordt opgeladen in een warme omgeving, eerst minimaal een uur in deze ruimte liggen om op temperatuur te komen.
- 5) Laat de lader afkoelen wanneer u meer dan twee accu's na elkaar oplaadt.
- 6) Steek uw vingers niet in de contactopening wanneer u de lader vastpakt.
- 7) Maak de acculader los wanneer deze niet wordt gebruikt.

OPMERKING:

De accu is niet volledig opgeladen wanneer u deze koopt. Laad de accu daarom voor gebruik op.

Hoe opladen

1. Steek de lader in een stopcontact.

OPMERKING:

Wanneer de stekker in het stopcontact wordt gestoken, kunnen er vonken ontstaan, maar dit is niet gevaarlijk.

2. Plaats de accu stevig in de lader.

- 1 Zet de uitlijntekens tegenover elkaar en plaats de accu in de acculader.

OPMERKING:

Op niet alle accu's wordt het uitlijningsteken (Q) weergegeven (op pagina 2).



2. Schuif de accu in de richting van de pijl naar voren. [Fig.10 →]
3. De laadindicator licht op tijdens het laden. Wanneer de accu is geladen, wordt automatisch een interne elektronische schakeling geactiveerd die voorkomt dat de accu wordt overladen.
 - Wanneer de accu heet is, zal deze niet worden opgeladen (bijvoorbeeld direct na intensief gebruik). De oranje standby-indicator knippert tot de accu is afgekoeld. Vanaf dat moment wordt de accu automatisch opnieuw geladen.
4. De laadindicator (groen) knippert langzaam wanneer de accu ongeveer 80% is opgeladen.
5. Wanneer het opladen is voltooid, zal de groene laadindicator uitgaan.
6. Als de temperatuur van de accu minder dan 0°C is, zal het volledig opladen van de accu langer duren dan de standaard oplaadtijd. Zelfs nadat de accu volledig is opgeladen, zal deze in dit geval slechts ongeveer 50% van het accuvermogen hebben in vergelijking met een accu die bij normale bedrijfstemperatuur volledig is opgeladen.
7. Als de laadindicator (groen) niet uitgaat, moet u contact opnemen met een officiële dealer.
8. Als een volledig opgeladen accu opnieuw in de acculader wordt geplaatst, zal het oplaadlampje oplichten. Na enkele minuten zal de groene laadindicator uitgaan.
9. Verwijder de accu terwijl u de accu-ontgrendeltoets omhoog houdt. [Fig.10 ⇨]

NL

LAMPINDICATIES

		Opladen voltooid. (Volledig opgeladen.)
		De accu is ongeveer 80% opgeladen.
		Aan het opladen.
		Lader is aangesloten op een stopcontact. Klaar om op te laden.
Laadstatusindicator De aanduiding is Links: groen en Rechts: oranje.		
		De accu is koud.
		De accu wordt langzaam opgeladen om de belasting van de accu te verminderen.
		De accu is warm.
		Het opladen zal beginnen wanneer de temperatuur van de accu is gedaald. Als de temperatuur van de accu minder dan -10°C is, zal de laadindicator (oranje) ook gaan knipperen. Het opladen begint wanneer de statustemperatuur van de accu hoger wordt.
		Opladen is niet mogelijk. Stof op de accu of accu defect.



Uit



Verlicht



Knippert

Recyclen van de accu

ATTENTIE:

Om het milieu te beschermen en nogmaals bruikbare materialen te recyclen, dient u de accu naar een hiervoor bestemd inzamelpunt te brengen.



Informatie voor gebruikers betreffende het verzamelen en verwijderen van oude uitrustingen en lege batterijen



Deze symbolen op de producten, verpakkingen, en/of begeleidende documenten betekenen dat gebruikte elektrische en elektronische producten en batterijen niet met het algemene huishoudelijke afval gemengd mogen worden.

Voor een correcte behandeling, recuperatie en recyclage van oude producten en lege batterijen moeten zij naar de bevoegde verzamelpunten gebracht worden in overeenstemming met uw nationale wetgeving en de Richtlijnen 2012/19/EC en 2006/66/EC.



Door deze producten en batterijen correct te verwijderen draagt u uw steentje bij tot het beschermen van waardevolle middelen en tot de preventie van potentiële negatieve effecten op de gezondheid van de mens en op het milieu die anders door een onvakkundige afvalverwerking zouden kunnen ontstaan.

Voor meer informatie over het verzamelen en recycleren van oude producten en batterijen, gelieve contact op te nemen met uw plaatselijke gemeente, uw afvalverwijderingsdiensten of de winkel waar u de goederen gekocht hebt.

Voor een niet-correcte verwijdering van dit afval kunnen boetes opgelegd worden in overeenstemming met de nationale wetgeving.

NL

[Voor zakengebruikers in de Europese Unie]

Indien u elektrische en elektronische uitrusting wilt verwijderen, neem dan contact op met uw dealer voor meer informatie.

[Informatie over de verwijdering in andere landen buiten de Europese Unie]

Deze symbolen zijn enkel geldig in de Europese Unie. Indien u wenst deze producten te verwijderen, neem dan contact op met uw plaatselijke autoriteiten of dealer, en vraag informatie over de correcte wijze om deze producten te verwijderen.

V. ONDERHOUD

- Maak het gereedschap met een droge, zachte doek schoon.
Gebruik nooit een vochtige doek, witte spiritus, benzine of andere ontvlambare middelen om het gereedschap schoon te maken.
- In het geval er water binnen in het gereedschap of de accu is terechtgekomen, zo spoedig mogelijk het water laten uitlekken en laten drogen. Verwijder nauwkeurig alle stof of ijzervijlsel dat zich binnen in het gereedschap heeft verzameld. Neem contact op met uw dichtstbijzijnde erkende service-centrum als u bij het gebruik van het gereedschap problemen ondervindt.

VI. ACCESSOIRES

Gebruik alleen bits die geschikt zijn voor de maat van de boorkop.

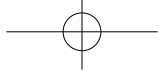

VII. AANHANGSEL

AANBEVOLEN MAXIMALE CAPACITEITEN

Modelnr.		EY74A2		EY79A2	
Motorspanning		14,4 V DC	18 V DC	14,4 V DC	18 V DC
Schroeven	Machineschroef	M5			
	Houtschroef	Φ 6,8 mm	Φ 8 mm	Φ 6,8 mm	Φ 8 mm
Boren	Zelfborende schroef	Φ 6 mm			
	In hout	Φ 35 mm	Φ 38 mm	Φ 35 mm	Φ 38 mm
	In metaal	Φ 13 mm			
	Voor metselwerk	—		Φ 13 mm	

GARANTIE-SUPPLEMENT

- De defecten en beschadigingen die veroorzaakt worden door langdurig continu gebruik (bijv. werkzaamheden in een fabriek aan de lopende band enz.), vallen niet onder de garantie.
- In het geval er water binnen in het gereedschap of de accu is terechtgekomen, zo spoedig mogelijk het water laten uitlekken en laten drogen. Verwijder nauwkeurig alle stof of ijzervijlsel dat zich binnen in het gereedschap heeft verzameld. Neem contact op met uw dichtstbijzijnde erkende service-centrum als u bij het gebruik van het gereedschap problemen ondervindt.

NL

VIII. TECHNISCHE GEGEVENS

OPMERKING: Gewichtindicatie

Groter dan of gelijk aan 1kg:

aangegeven door 0,05kg.

Minder dan 1kg:

aangegeven door 0,01kg.

GEREEDSCHAP

Modelnr.		EY74A2		EY79A2	
Motorspanning		14,4 V DC	18 V DC	14,4 V DC	18 V DC
Onbelast	Laag	30 – 400 min ⁻¹ (tpm)	30 – 470 min ⁻¹ (tpm)	30 – 400 min ⁻¹ (tpm)	30 – 470 min ⁻¹ (tpm)
	Hoog	70 – 1350 min ⁻¹ (tpm)	70 – 1580 min ⁻¹ (tpm)	70 – 1350 min ⁻¹ (tpm)	70 – 1580 min ⁻¹ (tpm)
Boorkopcapaciteit		Φ 1,5 mm – Φ 13 mm		Φ 1,5 mm – Φ 13 mm	
Koppelingsdraaimoment		Ca. 0,5 N•m – 4,4 N•m		Ca. 1,0 N•m – 4,4 N•m	
Totale lengte		178 mm		188 mm	
Gewicht	Met accu: EY9L45	1,90 kg	—	1,95 kg	—
	Met accu: EY9L47	1,70 kg	—	1,70 kg	—
	Met accu: EY9L51	—	2,05 kg	—	2,05 kg
	Met accu: EY9L52	—	1,80 kg	—	1,85 kg
	Met accu: EY9L53	—	1,80 kg	—	1,85 kg
	Met accu: EY9L54	—	2,05 kg	—	2,10 kg
Geluid, Trillingen		Zie het meegeleverde blad.			



Manual de instrucciones original: Inglés
Traducción del manual de instrucciones original: Otros idiomas

Lea el folleto de las “Instrucciones de seguridad” y lo que se describe a continuación, antes de usarlo.

I. USO PREVISTO

Estas herramientas se pueden usar para apretar tornillos en el modo de acoplamiento y para perforar orificios de Madera y metal en el modo taladro. Además, se puede usar el modelo EY79A2 para perforar orificios en concreto suave y materiales similares en modo de martillo.

II. REGLAS DE SEGURIDAD ADICIONALES

ES

- 1) Si la broca se atasca, desconecte inmediatamente el disparador para evitar una sobrecarga que pudiera dañar la batería o el motor.
Utilice la marcha atrás para aflojar las brocas atascadas.
- 2) NO utilice la palanca de avance/marcha atrás cuando esté activado el interruptor principal.
La batería se descargará rápidamente y la unidad principal puede sufrir daños.
- 3) Puede que el cargador se caliente ligeramente durante la operación de carga, pero esto es normal.
NO cargue la batería durante largos periodos de tiempo.
- 4) No fuerce la herramienta manteniendo parcialmente presionado el disparador de control de velocidad (modo de control de velocidad) para parar el motor.
- 5) Para prevenir lesiones durante el uso, sujete la herramienta con firmeza en todo momento, y no la agite alrededor.
- 6) Asegúrese de que no haya tuberías de gas o agua ocultas en la zona en la que vaya a trabajar. El contacto con tuberías o cables ocultos podría causar descargas eléctricas o fugas de agua o gas.
- 7) Asegúrese de agarrar con firmeza el objeto sobre el que está trabajando.
- 8) Compruebe si hay piezas dañadas.

- Antes de poner a funcionar el aparato, compruebe detenidamente si la cubierta protectora u otras piezas presentan daños.
 - Compruebe y asegúrese de que la herramienta y todas sus funciones están operando como es debido.
 - Compruebe el ajuste de todas las piezas móviles, y compruebe todas las piezas fijas para asegurarse de que están bien ajustadas y no presentan daños. Compruebe todas las piezas de la herramienta en busca de un funcionamiento anormal.
- 9) A la hora de reparar la cubierta protectora u otras piezas, siga las instrucciones del manual de usuario. En los casos en los que el manual no contenga las instrucciones correspondientes, lleve la herramienta a la tienda para que se la reparen.
 - 10) Si la herramienta se calienta demasiado durante su uso, llévela al servicio de reparaciones.
 - 11) Para evitar posibles lesiones, mantenga la cara y las manos alejadas de la broca y de las virutas.
 - 12) No use guantes al operar la herramienta, porque podrían engancharse en el taladro y causar lesiones.
 - 13) Los terminales de la batería, las virutas de los tornillos, y los accesorios de la herramienta, tales como las brocas, estarán muy calientes justo después de su operación. No los toque, porque corre el riesgo de quemarse.

Símbolo	Significado
V	Voltios
— — —	Corriente continua
n_0	Velocidad sin carga
... min ⁻¹	Revoluciones o reciprocaciones por minuto
Ah	Capacidad eléctrica del bloque de batería
	Rotación solamente
T (EY79A2 solamente)	Rotación con martilleo
	Lea el manual de instrucciones antes de utilizar.
	Sólo para uso en interiores.

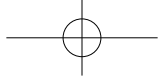

⚠ ADVERTENCIA:

- Solamente use paquetes de baterías Panasonic que están diseñados para uso con esta herramienta recargable.
- Panasonic no se responsabiliza de los daños o accidentes causados por el uso de una batería reciclada o falsificada.
- No elimine el paquete de baterías en el fuego, ni lo exponga al calor excesivo.
- No permita que los objetos metálicos toquen los terminales del paquete de baterías.
- No transporte ni almacene el paquete de baterías en el mismo contenedor que clavos u otros objetos metálicos similares.
- No cargue el paquete de baterías en un lugar a alta temperatura, como por ejemplo cerca de una fuente de fuego o bajo la luz solar directa. De otra manera, la batería podría sobrecalentarse, encenderse o explotar.
- Después de extraer el paquete de baterías de la herramienta o el cargador, siempre reinstale la cubierta del paquete. De otra manera, los contactos de la batería podrían ser cortados, causando el riesgo de fuego.
- Cuando el paquete de pilas se deteriora, reemplácelo con uno nuevo. El uso continuo de un paquete de pilas dañado puede ser causa de la generación de calor, ignición o rotura de batería.
- Para prevenir fugas, recalentamientos, humos, incendios, y reventones, siga estas instrucciones a la hora de manejar sus herramientas eléctricas recargables (cuerpo de la herramienta/batería/cargador).
 - No deje que el polvo o los desechos de los materiales caigan sobre la batería.
 - Antes de guardar la herramienta, quite el polvo y cualquier resto de material de la batería, acople "la tapa del terminal" de plástico rojo, y luego deposite el aparato en la caja de herramientas de manera que quede separado de objetos metálicos (tornillos, clavos, etc.). La garantía no cubre los daños causados por objetos sueltos en el interior de la caja.
- No maneje las herramientas eléctricas recargables de la siguiente manera. (Existe el riesgo de que se produzcan humos, incendios y reventones)
 - Usar o dejar en lugares expuestos a la lluvia o la humedad
 - Usar dentro del agua

III. MONTAJE

Colocación o extracción de la broca

NOTA:

Al poner o extraer una broca o cubo, desconecte la batería de la unidad principal o coloque el interruptor en la posición central (bloqueo de interruptor).

La unidad principal está equipada con un portabrocas de taladro sin llave.

1. Colocación

Inserte la broca y gire el collar de bloqueo en sentido horario (visto desde adelante) para apretar firmemente hasta que deje de hacer chasquidos. [Fig.1]

2. Desmontaje

Gire el collar de bloqueo en sentido antihorario (visto desde adelante) y desmonte la broca. [Fig.2]

NOTA:

Si hay excesiva holgura en el portabrocas, sujete el taladro en su lugar, abra las garras del portabrocas girando el collar de bloqueo, y apriete el tornillo (tornillo de rosca a izquierdas) con un destornillador girando en sentido antihorario (visto desde delante). [Fig.3]

ES

Colocación y extracción de la batería

NOTA:

Cuando la batería se extraiga de la unidad principal, puede que la luz del panel de control se ilumine brevemente. Esto no es señal de un mal funcionamiento.

1. Para acoplar la batería: [Fig.4 ➡]

Alinee las marcas de alineación resaltadas y acople el paquete de baterías. Deslice la batería hasta que se bloquee en su posición.

2. Para extraer la batería: [Fig.4 ⇐]

Presione el botón y deslice el paquete de baterías hacia delante.

IV. FUNCIONAMIENTO

⚠ ¡ADVERTENCIA!

- No respire el humo emitido por la unidad principal o el paquete de batería, ya que podría ser nocivo.

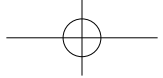

[Unidad principal]

PRECAUCIÓN

Cuando guarde o transporte la herramienta, coloque la palanca de avance/marcha atrás en la posición central (bloqueo del interruptor).

NOTA:

Tenga cuidado de que ningún objeto entre en contacto con el disparador de la herramienta. Si algún objeto entra en contacto con el disparador de la herramienta, incluso mientras la palanca de avance/inversión esté en la posición central (bloqueo), puede que una pequeña cantidad de corriente eléctrica siga fluyendo, lo que puede causar una descarga excesiva de la batería y el subsiguiente fallo de la batería.

ES

Funcionamiento del interruptor y de la palanca de avance/marcha atrás [Fig.5]

1. Empuje la palanca para que se produzca una rotación de avance o inversión. Compruebe la dirección de la palanca antes del uso.
2. Apriete ligeramente el gatillo del disparador para iniciar la herramienta con lentitud.
3. La velocidad aumenta al presionar el disparador. La herramienta se detiene inmediatamente al soltar el disparador.
4. Cuando haya acabado con la tarea, bloquee el disparador colocando la palanca en la posición central.

NOTA:

Cuando el freno funciona, puede escucharse un sonido de frenado. Esto es normal.

PRECAUCIÓN:



Cuando se opera la herramienta tirando del disparador, puede que genere un intervalo momentáneamente antes de iniciarse la rotación. Esto no es señal de un malfuncionamiento.

* Este intervalo ocurre cuando se inicia el sistema de circuitos de la herramienta cuando se tira del disparador por primera vez después de instalar un paquete de batería o después de que la herramienta no ha sido usada por al menos 1 minuto (o al menos 5 minutos desde que el LED está encendido). La rotación se iniciará sin ningún intervalo durante segundas y subsiguientes operaciones.

⚠ PRECAUCIÓN:

Para impedir que se produzcan daños, no utilice la unidad de palanca de avance/marcha atrás; la broca se detiene del todo.

Ajuste de torsión del embrague

Ajuste la torsión a uno de los 18 ajustes de embrague o a la posición “”, “” (EY79A2 solamente)”.

⚠ PRECAUCIÓN:

- Realice el ajuste del embrague en esta marca [Fig.6] antes de usar.
- Si no puede colocarse el mango de embrague en el modo “taladro” después de utilizar el taladro con la función de embrague, coloque el mango de embrague en la posición 1 y accione el embrague durante un segundo.

Selección de velocidad

Elija una alta o baja velocidad de acuerdo al uso. [Fig. 7]

A medida que aumenta la fuerza de presión del disparador de control de velocidad variable, mayor es la velocidad.

⚠ PRECAUCIÓN:

- Inspeccione el interruptor selector de velocidad antes de utilizar.
- Utilice la herramienta en marcha baja cuando se requiera un par motor elevado. (Si se utiliza en marcha alta con carga alta, el motor puede sobrecargarse y fallar.)
- Para evitar un aumento excesivo de temperatura de la superficie de la herramienta, no haga funcionar la herramienta continuamente utilizando dos o más baterías. Es necesario que la herramienta tenga un tiempo de enfriamiento antes de poder cambiar por otra batería.
- Asegúrese de que los orificios de ventilación de la unidad principal no están bloqueados durante el funcionamiento. Si se tapan, la herramienta puede sobrecalentarse y el motor puede sufrir daños.
- NO fuerce la herramienta (el motor). De lo contrario podría sufrir daños.
- Evite el contacto con el aire de los orificios de ventilación durante el funcionamiento, pues cuando la herramienta se somete a una carga fuerte, el aire puede sobrecalentarse y causar lesiones.



Función de control de la velocidad

Ajuste de la velocidad máxima.

1. Presione el botón de ajuste de la velocidad y seleccione una velocidad.
La velocidad cambia a H, M, L y OFF (la luz se apaga) por ese orden.
2. Seleccione OFF para soltarlo.

Pantalla	Modo bajo	Modo alto
H	Aprox. 300 min ⁻¹ (rpm)	Aprox. 1000 min ⁻¹ (rpm)
M	Aprox. 200 min ⁻¹ (rpm)	Aprox. 670 min ⁻¹ (rpm)
L	Aprox. 150 min ⁻¹ (rpm)	Aprox. 500 min ⁻¹ (rpm)
OFF	Velocidad normal 18 V Aprox. 470 min ⁻¹ (rpm) 14,4 V Aprox. 400 min ⁻¹ (rpm)	Velocidad normal 18 V Aprox. 1580 min ⁻¹ (rpm) 14,4 V Aprox. 1350 min ⁻¹ (rpm)

- Ajuste predeterminado: OFF
- La velocidad es la misma al usar 14,4 V o 18 V cuando se han seleccionado los ajustes H, M, L.
- Si se elige un modo alto, la velocidad se ajusta conforme a la tabla de arriba.

Luz indicadora del Modo 3

Presione el botón de la luz para seleccionar el ajuste de iluminación.

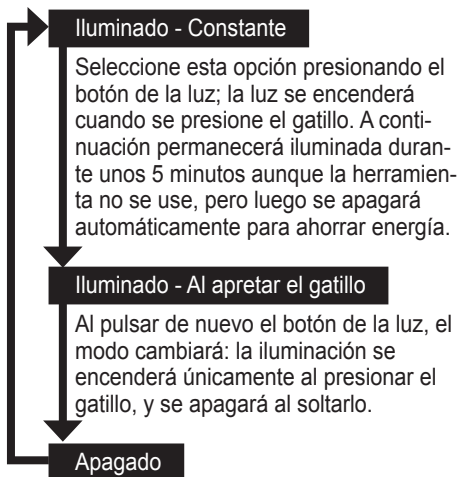

La luz se enciende con muy poca corriente y no afecta adversamente el funcionamiento de la herramienta ni la capacidad de la batería.

⚠ PRECAUCIÓN:

- La luz LED integrada se ha diseñado para iluminar la pequeña área de trabajo temporalmente.
- No lo utilice en lugar de una linterna normal ya que no tiene suficiente brillo.

PRECAUCIÓN: NO MIRE FIJAMENTE EL HAZ DE LUZ.

El uso de controles o ajustes o la realización de otros procedimientos que no sean los especificados puede producir una exposición a radiación peligrosa.

ES

Indicador de nivel de la batería



Presione el botón de nivel de la batería. El indicador de nivel de la batería muestra la carga de la batería en tres niveles mientras se presiona el botón.

NOTA:

En los siguientes casos, el indicador no mostrará el nivel de la batería al pulsar el botón.

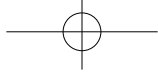
- La herramienta está apagada.
- Justo después de acoplar la batería
- La unidad principal o el botón de nivel de la batería no se ha activado durante unos cinco minutos.
Presione de nuevo el botón de nivel de la batería después de presionar el disparador de la herramienta.
- Si la temperatura de la batería es elevada, detenga el funcionamiento y espere a que baje.

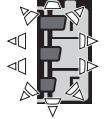

Indicador		Estado de la batería
	3 luces iluminadas	Completamente cargada o nivel de carga elevado
	2 luces iluminadas	Aprox. queda un 60% de carga
	Una luz iluminada	Nivel bajo - Pronto hará falta cargarla
	3 luces parpadeando	Vacía - Hay que cargarla inmediatamente

ES

Esta función indicadora del nivel de la batería es sólo orientativa, y la indicación puede variar debido al estado de la batería o a la temperatura ambiente.

Una descarga excesiva (completa) de las baterías de Li-ión acorta dramáticamente su vida de servicio. El destornillador contiene una función de protección de batería diseñada para evitar una descarga excesiva de la batería.

Función de bloqueo de broca

1. Con el gatillo sin accionar y una broca con punta de destornillador acoplada, la herramienta puede utilizarse como un destornillador manual (de hasta 22,6 N•m, 230 kgf•cm, 199 pulg•lbs). Habrá una ligera holgura en el portabrocas, pero no se trata de un defecto.
2. Esta prestación es muy útil para apretar tornillos que requieran más par motor que el par motor máximo del aparato (posición  del embrague), para confirmar el apriete de un tornillo, o para soltar un tornillo extremadamente apretado.

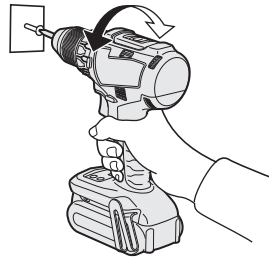

Cambio del lugar de ubicación del gancho de cinturón [Fig.8]

El gancho de cinturón puede acoplarse en cualquier costado de la unidad.

1. Cómo sacar el gancho
 - (1) Extraiga el tornillo.
 - (2) Retire el gancho.
2. Cómo acoplar el gancho al otro lado
 - (1) Inserte el gancho en el otro lado.
 - (2) Apriete completamente el tornillo hasta que quede bien fijado.

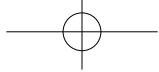

⚠ ¡ADVERTENCIA!

- Asegúrese de acoplar bien el gancho del cinturón a la unidad principal apretando bien el tornillo. Cuando el gancho del cinturón no está firmemente acoplado a la unidad principal, puede soltarse, y la herramienta puede caerse, lo cual podría ocasionar un accidente o heridas.
- Verifique periódicamente que el tornillo está apretado. Si está flojo, apriete firmemente.
- Asegúrese de acoplar el gancho del cinturón firmemente y bien apretado en un cinturón de cintura u otros. Tenga cuidado de que la herramienta no se deslice fuera del cinturón, lo cual podría ocasionar un accidente o heridas.
- Cuando se sostiene a la herramienta mediante un gancho de cinturón, evite saltar o correr con ella. Si lo hiciera, podría deslizarse el gancho y podría caerse la herramienta, lo cual podría ocasionar un accidente o heridas.
- Cuando la herramienta se engancha al cinturón de la cintura mediante el gancho de cinturón, no acople otra broca que las brocas del destornillador a la herramienta. Un objeto de borde afilado, como una broca, puede causar heridas o un accidente.

Para proteger el motor o la batería, asegúrese de observar lo siguiente cuando efectúe esta operación.

- Si el motor o la batería se calienta, se activará la función de protección y el motor o la batería dejará de funcionar.
La lámpara de advertencia de sobrecalentamiento en el panel de control se ilumina o destella cuando esta característica está activada.
- Si se activa la función de protección de sobrecalentamiento, espere hasta que la herramienta se haya enfriado completamente (por lo menos 30 minutos). La herramienta está lista para usar cuando se apaga la luz de advertencia de sobrecalentamiento.
- Evite utilizar la herramienta de tal forma que la función de protección de sobrecalentamiento se active repetidamente.
- Si la herramienta funciona continuamente bajo condiciones de carga pesada o si se usa en condiciones de alta temperatura (tal como durante el verano), la protección contra sobrecalentamiento puede activarse frecuentemente.
- Si la herramienta se usa en condiciones de temperatura fría (tal como durante el invierno) o si se detiene con frecuencia durante el uso, la protección contra sobrecalentamiento quizás no se active.

El funcionamiento de la EY9L42 se deteriora mucho por debajo de los 10 °C debido a las condiciones de trabajo y a otros factores.

ES

Funciones de advertencia

(1) Advertencia de recalentamiento

Apagado (funcionamiento normal)	Iluminado: Sobrecalentamiento (motor)	Destella: Sobrecalentamiento (batería)

Indica que se detuvo el funcionamiento por un sobrecalentamiento de la batería o el motor.

(2) Advertencia de reducción de voltaje



Una luz parpadeando

Si la herramienta está sujeta a una carga repentina durante su uso que cause que el motor de bloquee, puede que se dispare el sensor de prevención de sobrecarga, y la lámpara de advertencia de batería baja puede parpadear. La lámpara parará de parpadear una vez que se aborde la causa del bloqueo del motor y disparo de ciclo.

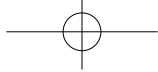

(3) Advertencia de sobrecarga



Si la herramienta está sujeta a una carga repentina durante su uso que cause que el motor se bloquee, puede que se dispare el sensor de prevención de sobreintensidad, y la lámpara de advertencia de reducción del voltaje puede iluminarse y parpadear. (La parte inferior se ilumina y las partes media y superior parpadean.) La lámpara parará de iluminar y parpadear una vez que se aborde la causa del bloqueo del motor y se conmute cíclicamente el disparador.

[Bloque de pilas]

ES

Para un uso adecuado de la batería [Fig.9]

- Las baterías recargables tienen una vida útil limitada.
- Para una vida óptima de la batería, guarde la batería de Li-ión siguiendo el uso sin carga.
- Cuando haga funcionar con la batería, asegúrese que el lugar de trabajo está bien ventilado.

Para un uso más seguro

- La batería está diseñada para conectarse siguiendo dos pasos por motivos de seguridad. Compruebe que la batería está conectada correctamente en la unidad principal antes de utilizar la herramienta.
- Si la batería no ha quedado bien conectada, al activar el interruptor parpadearán la lámpara de aviso de sobrecalentamiento y la lámpara de aviso de bajo nivel de carga de batería, para indicar que no es posible un funcionamiento seguro, y la unidad principal no girará con normalidad. Conecte la batería a la unidad de la herramienta hasta que el indicador rojo o amarillo desaparezca.

[Cargador de la batería]

Carga

⚠ PRECAUCIÓN:

- 1) Si la temperatura del paquete de baterías cae aproximadamente bajo -10°C (14°F), la carga se detendrá automáticamente para evitar la degradación de la batería.
- 2) La variación de temperatura ambiente es de entre 0°C (32°F) y 40°C (104°F). Si la batería se utiliza cuando la temperatura de la batería es inferior a 0°C (32°F), la herramienta puede no funcionar correctamente.
- 3) Utilice siempre el cargador a una temperatura entre 0°C y 40°C y cargue la batería a una temperatura similar a la de la propia batería. (Procure que no haya una diferencia superior a 15°C entre la temperatura de la batería y la del lugar donde se realiza la carga.)
- 4) Cuando se vaya a cargar una batería fría (unos 0°C (32°F) o menos) en un cuarto cálido, deje la batería en la habitación durante al menos una hora y cárguela cuando se haya calentado a la temperatura de la habitación.
- 5) Deje que se enfríe el cargador al cargar más de dos baterías de forma consecutiva.
- 6) No introduzca sus dedos dentro del hueco del contacto, cuando esté sujetando el cambiador o en ninguna otra ocasión.
- 7) Desenchufe el cargador cuando no lo utilice.

NOTA:

Su batería no está totalmente cargada al momento de comprarla. Asegúrese de cargar la batería antes de utilizarla.

Cómo cargar

1. Enchufe el cargador en la fuente de alimentación de CA.

NOTA:

Se pueden producir chispas cuando se inserta el enchufe en la alimentación eléctrica de CA pero este no es un problema en términos de seguridad.



2. Conecte el paquete de baterías firmemente en el cargador.

- 1 Alinee las marcas de alineación y coloque la batería en el enchufe del cargador.

NOTA:

No todas las baterías muestran la marca de alineamiento (Q) (en página 2).

- 2 Deslice hacia adelante en el sentido de la flecha. [Fig.10 →]

3. La luz indicadora de carga permanecerá encendida durante la carga. Cuando haya terminado la carga, se activará automáticamente un conmutador electrónico interno para impedir cualquier sobrecarga.

- La carga no se iniciará si la batería está caliente (por ejemplo, justo después de haber sido sometida a un gran esfuerzo). La luz de espera naranja seguirá destellando hasta que se enfríe la batería. La carga comenzará automáticamente.

4. La luz de carga (verde) destellará lentamente cuando la batería se haya cargado a un 80%.

5. Cuando se completa la carga, la luz de carga en verde se apagará.

6. Si la temperatura de la batería es de 0°C o menos, la batería demora más en cargarse completamente que el tiempo de carga normal. Incluso cuando la batería esté completamente cargada, tendrá aproximadamente 50% de la carga de una batería totalmente cargada a la temperatura de funcionamiento normal.

7. Si no se enciende la luz (verde) de carga consulte con un concesionario autorizado.

8. Si se vuelve a colocar una batería totalmente cargada en el cargador, se encenderá la luz de carga. Luego de algunos minutos, la lámpara de carga en verde se apagará.

9. Extraiga la batería manteniendo levantado el botón de liberación de batería.

[Fig.10 ⇨]

ES

INDICACIÓN DE LA LÁMPARA

	La carga ha sido completada. (Carga completa.)
	La batería se cargó en aproximadamente 80%.
	Ahora cargando.
	Se ha enchufado el cargador en la fuente de alimentación de CA. Está preparado para cargar.
	Luz de estado de carga
	Aparecerá Izquierda: verde Derecha: naranja
	La batería está fría.
	La batería se está cargando lentamente para reducir la carga de la batería.
	La batería está caliente.
	La carga comenzará cuando baje la temperatura de la batería. Si la temperatura de la batería es de -10°C o menos, la luz de carga (naranja) también empezará a destellar. La carga empezará cuando sube la temperatura de la batería.
	No es posible realizar la carga. Existe un bloqueo de polvo o una falla de la batería.



Apagada



Iluminado



Destella

Reciclado de la batería

ATENCIÓN:

Para la protección del medio ambiente y reciclado de materiales, asegúrese de que la desecha en un lugar especificado oficialmente, si hay uno en su país.

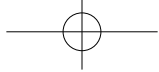

Información para Usuarios sobre la Recolección y Eliminación de aparatos viejos y baterías usadas



Estos símbolos en los productos, embalajes y/o documentos adjuntos, significan que los aparatos eléctricos y electrónicos y las baterías no deberían ser mezclados con los desechos domésticos.

Para el tratamiento apropiado, la recuperación y el reciclado de aparatos viejos y baterías usadas, por favor, observe las normas de recolección aplicables, de acuerdo a su legislación nacional y a las Directivas 2012/19/CE y 2006/66/CE.



Al desechar estos aparatos y baterías correctamente, Usted estará ayudando a preservar recursos valiosos y a prevenir cualquier potencial efecto negativo sobre la salud de la humanidad y el medio ambiente que, de lo contrario, podría surgir de un manejo inapropiado de los residuos.



Para mayor información sobre la recolección y el reciclado de aparatos y baterías viejos, por favor, contacte a su comunidad local, su servicio de eliminación de residuos o al comercio donde adquirió estos aparatos.

Podrán aplicarse penas por la eliminación incorrecta de estos residuos, de acuerdo a la legislación nacional.

ES

[Para usuarios empresariales en la Unión Europea]

Si usted desea descartar aparatos eléctricos y electrónicos, por favor contacte a su distribuidor o proveedor a fin de obtener mayor información.

[Información sobre la Eliminación en otros Países fuera de la Unión Europea]

Estos símbolos sólo son válidos dentro de la Unión Europea. Si desea desechar estos objetos, por favor contacte con sus autoridades locales o distribuidor y consulte por el método correcto de eliminación.

V. MANTENIMIENTO

- Utilice sólo un paño suave y seco para limpiar la herramienta.
No utilice paños húmedos, bencina, diluyentes u otros disolventes volátiles de limpieza.
- Para el caso en que el interior de la herramienta o el paquete de pilas estén expuestos al agua, drénelo o séquelos lo antes posible. Retire cuidadosamente cualquier polvo o restos de acero que queden dentro de la herramienta. Si experimenta problemas al utilizar la herramienta, póngase en contacto con su centro de servicio autorizado más cercano.

VI. ACCESORIOS

Utilice sólo brocas adecuadas al tamaño del portabrocas.

VII. ANEXO

MÁXIMAS CAPACIDADES RECOMENDADAS

N.º de modelo		EY74A2		EY79A2	
Voltaje del motor		14,4 V DC	18 V DC	14,4 V DC	18 V DC
Apriete de tornillo	Tornillo de máquina	M5			
	Tornillo para madera	Φ 6,8 mm	Φ 8 mm	Φ 6,8 mm	Φ 8 mm
Taladrado	Tornillo autorroscante	Φ 6 mm			
	Para madera	Φ 35 mm	Φ 38 mm	Φ 35 mm	Φ 38 mm
	Para metal	Φ 13 mm			
	Para albañilería	—		Φ 13 mm	



INFORMACIÓN ADICIONAL SOBRE LA GARANTÍA

- La rotura y los daños provocados por un uso continuado durante un periodo de tiempo prolongado (por ejemplo trabajos en líneas de montaje de fábricas, etc.) no están cubiertos por la garantía.
- Para el caso en que el interior de la herramienta o el paquete de pilas estén expuestos al agua, drénelo o séquelolo lo antes posible. Retire cuidadosamente cualquier polvo o restos de acero que queden dentro de la herramienta. Si experimenta problemas al utilizar la herramienta, póngase en contacto con su centro de servicio autorizado más cercano.

VIII. ESPECIFICACIONES TÉCNICAS

NOTA: Indicación de peso

Mayor que o igual a 1 kg: indicado por 0,05 kg.
Menos de 1 kg: indicado por 0,01 kg.

UNIDAD PRINCIPAL

N.º de modelo		EY74A2		EY79A2	
Voltaje del motor		14,4 V DC	18 V DC	14,4 V DC	18 V DC
Velocidad sin carga	Baja	30 – 400 min ⁻¹ (rpm)	30 – 470 min ⁻¹ (rpm)	30 – 400 min ⁻¹ (rpm)	30 – 470 min ⁻¹ (rpm)
	Alta	70 – 1350 min ⁻¹ (rpm)	70 – 1580 min ⁻¹ (rpm)	70 – 1350 min ⁻¹ (rpm)	70 – 1580 min ⁻¹ (rpm)
Capacidad de broca		Φ 1,5 mm – Φ 13 mm		Φ 1,5 mm – Φ 13 mm	
Torsión de embrague		Aprox. 0,5 N•m – 4,4 N•m		Aprox. 1,0 N•m – 4,4 N•m	
Longitud total		178 mm		188 mm	
Peso	Con batería: EY9L45	1,90 kg	—	1,95 kg	—
	Con batería: EY9L47	1,70 kg	—	1,70 kg	—
	Con batería: EY9L51	—	2,05 kg	—	2,05 kg
	Con batería: EY9L52	—	1,80 kg	—	1,85 kg
	Con batería: EY9L53	—	1,80 kg	—	1,85 kg
	Con batería: EY9L54	—	2,05 kg	—	2,10 kg
Ruido, Vibración		Consulte la hoja incluida			

ES

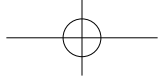

Oprindelige instruktioner: Engelsk
Oversættelse af de oprindelige instruktioner:
Andre sprog

Læs hæftet med "Sikkerhedsinstruktioner" samt det følgende før brug.

I. BEREGNET BRUG

Disse maskiner kan anvendes til at stramme skruer i koblingsindstilling og til at bore huller i træ og metal i boreindstilling. Derudover kan model EY79A2 anvendes til at bore huller i blød beton og lignende materialer i hammerindstilling.

II. EKSTRA SIKKERHEDSREGLER

- 1) Hvis bitset sætter sig fast, skal det straks afbrydes med triggeren for at forhindre overbelastning, som kan øve skade på batteripakningen eller motoren. Anvend baglæns rotation til at løsne bor, der har sat sig fast.
- 2) Anvend IKKE grebet til forlæns/baglæns retning, når hovedafbryderen er aktiveret. Batteriet vil hurtigt blive afladet, og der kan opstå skade på hovedapparatet.
- 3) Under opladning kan det ske, at opladeren bliver en smule varm. Dette er normalt. Oplad IKKE batteriet over en længere periode.
- 4) Belast ikke værktøjet ved at holde hastighedskontroltriggeren halvt ned (hastighedskontrolfunktion), således at motoren stopper.
- 5) Undgå skader under brugen ved altid at holde værktøjet stabilt og ikke vifte med det.
- 6) Tjek, at der ikke findes skjulte gas- eller vandrør eller elledninger i det område, hvor du arbejder. Hvis du borer ind i skjulte rør eller ledninger, kan det medføre elektrisk stød eller vand- eller gasudslip.
- 7) Sørg for at holde det emne, du arbejder på, stabilt.
- 8) Tjek for beskadigede dele.
 - Tjek omhyggeligt beskyttelsesdækslet og andre dele for skader inden brugen.

- Tjek, at værktøjet og alle funktioner arbejder korrekt.
- Tjek tilpasningen af de bevægelige dele og tjek alle faste dele for at sikre, at de sidder solidt fast og ikke har skader. Tjek alle dele af værktøjet for unormal funktion.

- 9) Hvis du forsøger at reparere beskyttelsesdækslet eller andre dele, bør du følge vejledningen i manualen. Hvis manualen ikke indeholder nogen vejledning, bør du bringe værktøjet tilbage til forhandleren med henblik på reparation.
- 10) Hvis værktøjet bliver for varmt under brugen, bør det bringes til service med henblik på evt. reparation.
- 11) Undgå en risiko for skader ved at holde ansigt og hænder på afstand af borebitten og diverse spåner.
- 12) Bær ikke handsker ved anvendelse af værktøjet, idet de kan komme til at sidde fast i boret, hvilket kan føre til tilskadekomst.
- 13) Batteriterminaler, skruespåner og tilbehør til værktøjet såsom borebits bliver meget varme umiddelbart efter drift. Rør ikke ved dem, da du kan blive forbrændt.

DA

Symbol	Betydning
V	Volt
---	Jævnstrøm
n_0	Ubelastet hastighed
$\dots \text{ min}^{-1}$	Omdrejninger eller slag pr. Minut
Ah	Batteripakningens elektriske kapacitet
	Kun rotation
T (Gælder kun EY79A2)	Rotation med slag
	Læs brugsvejledningen inden brug
	Kun til indendørs brug

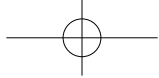

⚠ ADVARSEL:

- Benyt ikke andre batteripakninger end Panasonic-batteripakninger, som er beregnet til brug med dette genopladelige værktøj.
- Panasonic kan ikke holdes ansvarlig for skader eller uheld, som er forårsaget af anvendelse af en genbrugt batteripakning eller en ikke-original batteripakning.
- Bortskaf ikke batteripakningen ved at smide den på åben ild og udsæt den ikke for ekstrem varme.
- Lad ikke metalgenstande komme i berøring med batteripakningens terminaler.
- Undlad at transportere og opbevare batteripakningen i den samme beholder som indeholder søm eller andre lignende metalgenstande.
- Oplad ikke batteripakningen på et sted med høje temperaturer, som for eksempel i nærheden af åben ild eller i direkte sol. Dette kan bevirke, at batteriet overophedes, bryder i brand eller eksploderer.
- Når batteripakningen er taget af værktøjet eller opladeren, skal man altid huske at sætte pakningsdækslet på. Hvis dette ikke gøres, er der risiko for, at batterikontakterne kortsluttes, hvilket kan være årsag til brandfare.
- Når batteripakningen er udtjent, skal den skiftes ud med en ny. Fortsat anvendelse af en beskadiget batteripakning kan resultere i varmedannelse, antænding og revner i batteriet.
- Undgå lækager, overophedning, røgudvikling, brand og brud ved altid at følge disse instrukser, når du håndterer dit genopladelige værktøj (selve værktøjet/batteripakningen/opladeren).
 - Lad ikke materialespåner eller støv falde ned over batteripakningen.
 - Inden opbevaring skal du fjerne evt. materialespåner og støv fra batteripakningen, sæt det røde plastik "terminaldæksel" på og opbevare batteripakningen på afstand af metalgenstande (skrue, søm osv.) i værktøjskassen. Skader, der skyldes løse genstande i kassen, er ikke dækket af garantien.
- Undlad at håndtere det genopladelige værktøj på følgende måde.
(Der er risiko for røgudvikling, brand eller brud)
 - Undlad at bruge eller efterlade værktøjet, hvor det udsættes for regn eller fugt
 - Må ikke nedsænkes i vand

III. MONTERING

Montering eller afmontering af bit

BEMÆRK:

Når et bit monteres eller afmonteres, skal batteripakningen tages af hovedapparatet, eller triggeren skal stilles i midterstilling (omskifterlås).

Hovedapparat er udstyret med en nøgleløs borepatron.

1. Montering

Sæt bitset ind og drej låsemanchetten mod uret (set forfra) for at stramme godt til, indtil den holder op med at klikke. [Fig.1]

2. Afmontering

Drej låsemanchetten mod uret (set forfra), og tag derefter bitset ud. [Fig.2]

BEMÆRK:

Hvis der forekommer ekstremt slør i borepatronen, skal du holde boremaskinen sikkert fast, åbne borkæberne ved at dreje låsemanchetten og stramme skruen (skrue med venstregevind) med en skruetrækker ved at dreje den mod uret (set forfra). [Fig.3]

DA

Isætning og udtagning af batteripakningen

BEMÆRK:

Når batteripakningen fjernes fra hovedapparatet, kan det ske, at lampen på kontrolpanelet lyser op kortvarigt. Dette er ikke en fejl.

1. Sådan påsættes batteripakningen:

Sæt de fremhævede flugtemærker på linje og sæt batteripakningen på. [Fig.4 ➡] Skyd batteripakningen i stilling, indtil den klikker på plads.

2. Udtagning af batteripakningen:

Tryk på knappen og skub batteripakningen fremad. [Fig.4 ⇨]

IV. BETJENING

⚠ ADVARSEL!

- Indånd ikke eventuel røg fra hovedapparatet eller batteripakningen, da det kan være skadeligt.

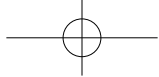

[Hovedapparat]

FORSIGTIG

Når værktøjet opbevares eller transporteres, skal grebet til forlæns/baglæns retning sættes i midterstillingen (omskifterlås).

BEMÆRK:

Sørg omhyggeligt for, at ingen genstande kommer i kontakt med værktøjets udløserkontakt.

Hvis en genstand kommer i kontakt med værktøjets udløserkontakt, selv mens grebet til forlæns/baglæns retning står i midterpositionen (låst), kan der stadig være en smule elektrisk strøm til stede, som kan forårsage en hurtig afladning af batteripakningen med det resultat, at batteripakningen svigter.

Anvendelse af grebet til forlæns/ baglæns retning [Fig.5]

DA

1. Tryk på grebet til forlæns eller baglæns retning. Tjek grebets retning inden brugen.
2. Tryk let på triggeren for at starte værktøjet langsomt.
3. Hastigheden øges, når du trykker på triggeren. Værktøjet standser omgående, når du slipper triggeren.
4. Når du er færdig med arbejdet, skal du låse udløseren ved at stille den i midterposition.

BEMÆRK:

Når bremsen fungerer, vil en bremselyd muligvis kunne høres. Dette er normalt.

FORSIGTIG:

Der vil være en momentan forsinkelse, før rotationen påbegyndes ved betjening af værktøjet når der trækkes i triggeren. Dette signalerer ikke en fejl.

* Denne forsinkelse opstår som værktøjets kredsløb starter op, når triggeren er trukket for første gang efter installation af en batteripakke eller når værktøjet ikke er blevet anvendt i mindst 1 minut (eller i det mindste 5 minutter, hvis LED'en er tændt). Rotation vil starte uden nogen forsinkelse under anden og efterfølgende operationer.

⚠ FORSIGTIG:

For at forhindre skade må grebet til forlæns/baglæns retning ikke anvendes, før bitset er helt stoppet.

Indstilling af koblingsmoment

Indstil momentet til en af de 18 koblingsindstillinger eller "E", "T" (Gælder kun EY79A2)" stillingen.

⚠ FORSIGTIG:

- Sæt koblingsindstillingen til dette mærke [Fig.6], inden maskinen betjenes.
- Hvis du har arbejdet med koblingsfunktionen, og du ikke kan indstille koblingshåndtaget til "boreindstilling", skal du sætte koblingsindstillingen til position 1 og aktivere koblingen i ét sekund.

Valg af hastighed

Vælg en lav eller høj hastighed, alt efter arbejdets karakter. [Fig.7]

Jo mere den variable hastighedskontroltrigger trykkes ind, desto højere bliver hastigheden.

⚠ FORSIGTIG:

- Kontroller hastighedsvælgeren før brugen.
- Anvend i lavt gear, når et højt moment er påkrævet under arbejdet. (Anvendelse i højt gear, når et højt moment er påkrævet, kan overbelaste motoren, så den måske bryder sammen).
- For at forhindre, at værktøjets overflade bliver for varm, må man ikke anvende værktøjet uafbrudt med brug af to eller flere batteripakninger. Værktøjet har behov for afkølingstid, inden det skifter til en anden batteripakning.
- Lad være med at blokere ventilationsåbningerne på siderne af hovedapparatet under anvendelsen. Tildækning kan bevirke, at værktøjet overophedes og motoren derved beskadiges.
- Belast IKKE værktøjet (motoren). Dette kan bevirke, at værktøjet lider skade.
- Undgå kontakt med ventilationsåbningerne, da luften herfra ved belastning af værktøjet kan blive varm og dermed potentielt forårsage personskade.



Styring af hastighed

Indstilling af ønsket tophastighed.

1. Tryk på hastighedsvælgerknappen og vælg en hastighed.
Hastigheden skifter til H, M, L og OFF (lyset slukker) i denne rækkefølge.
2. Vælg OFF for at slå funktionen fra.

Display	Lav indstilling	Høj indstilling
H	Ca. 300 min ⁻¹ (omdr./min.)	Ca. 1000 min ⁻¹ (omdr./min.)
M	Ca. 200 min ⁻¹ (omdr./min.)	Ca. 670 min ⁻¹ (omdr./min.)
L	Ca. 150 min ⁻¹ (omdr./min.)	Ca. 500 min ⁻¹ (omdr./min.)
OFF	Normal hastighed 18 V Ca. 470 min ⁻¹ (omdr./min.) 14,4 V Ca. 400 min ⁻¹ (omdr./min.)	Normal hastighed 18 V Ca. 1580 min ⁻¹ (omdr./min.) 14,4 V Ca. 1350 min ⁻¹ (omdr./min.)

- Standardindstilling: OFF
- Hastigheden er den samme både ved 14,4 V og 18 V, når du vælger indstilling H, M eller L.
- Hvis du vælger høj indstilling, sættes hastigheden i overensstemmelse med tabellen herover.

LED-lys med 3 funktioner

Tryk på lysknappen for at vælge lysindstilling.

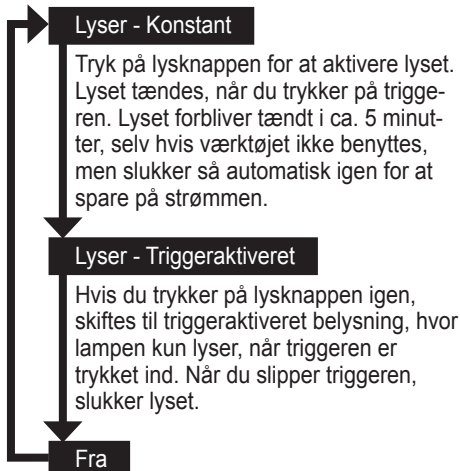

Lyset lyser med en meget lav strøm, og det påvirker ikke maskinens ydelse negativt under brug eller dens batterikapacitet.

⚠ FORSIGTIG:

- Det indbyggede LED-lys er beregnet til at oplyse et lille arbejdsområde midlertidigt.
- Anvend det ikke som erstatning for en almindelig lommelygte, da det ikke har tilstrækkelig lysstyrke.

⚠ FORSIGTIG: UNDLAD AT STIRRE IND I STRÅLEN.

Anvendelse af kontroller eller justeringer eller udførelser af andre procedurer end de heri specificerede, kan medføre farlig udsættelse for stråling.

DA

Batteriniveauindikator

Tryk på batteriniveaunknappen.
Ved tryk på knappen viser batteriniveauindikatoren batteriniveauet i ét af tre niveauer.

BEMÆRK:

Indikatoren viser ikke batteriniveauet, når der trykkes på knappen i følgende tilfælde.

- Værktøjet er slukket.
- Batteripakningen er netop sat på.
- Hvis du ikke har benyttet værktøjet eller trykket på batteriniveaunknappen i ca. 5 minutter.
Tryk på batteriniveaunknappen igen, når du har trykket udløserkontakten ind.
- Hvis batteriets temperatur er høj, skal du stoppe med at bruge værktøjet og vente, til batteritemperaturen er faldet igen.

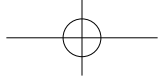

Indikator		Batteristatus
	3 lamper lyser	Fuldt opladet eller højt batteriniveau
	2 lamper lyser	Ca. 60% resterer
	1 lampe lyser	Lavt batteriniveau - Snarlig opladning påkrævet
	3 lamper blinker	Tom - Omgående opladning påkrævet

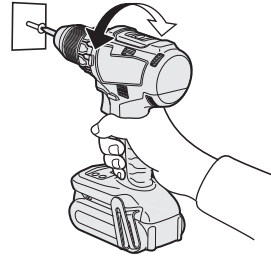

Ændring af bæltekrogens placering [Fig.8]

Bæltekrogen kan sættes på begge sider af maskinen.

- Afmontering af krogen
 - Fjern skruen.
 - Træk krogen ud.
- Montering af krogen på den anden side
 - Indsæt krogen i den anden side.
 - Spænd skruen helt, så den fastgøres ordentligt.

DA

Batteriindikatoren er vejledende. Der kan forekomme udsving i visningen grundet batteriets tilstand eller den omgivende temperatur.

Ekstrem (fuld) afladning af Li-ion batterier vil afkorte deres levetid betragteligt. Skruetrækkeren er udstyret med en batteribeskyttelsesfunktion til forhindring af ekstrem afladning af batteripakningen.

Bitlåsefunktion

- Når triggeren ikke er trykket ind, og et skruetrækkerbit er låst på plads, kan værktøjet anvendes som en almindelig, manuel skruetrækker (op til 22,6 N•m, 230 kgf•cm, 199 tommer²/pund). Der vil være en smule slør i borepatronen, men dette er normalt.
- Denne egenskab er praktisk til stramning af skruer, som kræver et større moment end skruetrækkerens maksimale (stilling på koblingen), til bekræftelse af en skrues stramning eller til at løsne en ekstremt stram skrue.

⚠ ADVARSEL!

- Forvis dig om, at bæltekrogen er fastgjort sikkert til hovedapparatet med skruen fast tilspændt. Hvis bæltekrogen ikke er spændt godt fast til hovedapparatet, er der risiko for, at krogen går af, hvorved værktøjet kan falde ned. Dette kan resultere i et uheld eller personskade.
- Kontroller periodisk skrues stramning. Stram den godt til, hvis den er løs.
- Sørg for, at bæltekrogen er sat godt og ordentlig fast i livremmen eller et andet bælte. Vær opmærksom på, at værktøjet ikke glider af bællet. Dette kan resultere i et uheld eller personskade.
- Når værktøjet holdes af bæltekrogen, må du ikke hoppe eller løbe med det. Dette kan medføre, at krogen glider af, hvorved værktøjet kan falde ned. Dette kan resultere i et uheld eller personskade.
- Når værktøjet er hængt på livremmen ved hjælp af bæltekrogen, må der ikke sættes skruetrækkerbits på det. En skarpkantet genstand, som f.eks. et skruetrækkerbit, kan medføre uheld eller personskade.

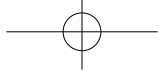

Advarselsfunktioner

(1) Advarsel om overophedning

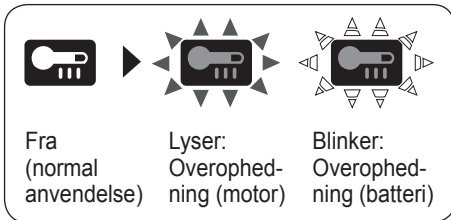

Betyder, at anvendelsen er blevet stoppet på grund af overophedning af motoren eller batteriet.

For at beskytte motoren og batteriet, skal man være opmærksom på følgende, når denne operation udføres.

- Hvis motoren eller batteriet bliver varme, vil beskyttelseskredsløbet blive aktiveret og motoren eller batteriet vil holde op med at fungere.
Advarselslampen til overophedning på kontrolpanelet lyser eller blinker, når denne egenskab er aktiveret.
- Hvis overophedningsbeskyttelsesfunktionen aktiveres, skal du give værktøjet tid til at køle helt af (mindst 30 minutter). Værktøjet er klar til brug igen, når advarselslampen til overophedning slukker.
- Undgå at anvende værktøjet på en sådan måde, at overophedningsbeskyttelsesfunktionen aktiveres gentagne gange.
- Hvis værktøjet anvendes kontinuerligt ved høj belastning eller den anvendes under forhold med høje temperaturer (som f.eks. om sommeren), kan overophedningsbeskyttelsesfunktionen blive aktiveret hyppigt.
- Hvis værktøjet anvendes under forhold med lave temperaturer (som f.eks. om vinteren) eller hvis den stoppes hyppigt under brug, vil overophedningsbeskyttelsesfunktionen måske ikke blive aktiveret.
Ydelsen af EY9L42 forringes betydeligt ved 10°C og under pga. arbejdsforhold og andre faktorer.

(2) Advarsel om spændingsfald



En lampe blinker

Hvis værktøjet udsættes for en pludselig belastning under brug, som får motoren til at lukke ned, kan overbelastningssensoren udløses, og lampen for lavt batteri kan blinke. Lampen vil stoppe med at blinke, når du behandler årsagen til motorens nedlukning og sætte triggeren i gang.

(3) Advarsel om overbelastning



Hvis værktøjet udsættes for en pludselig belastning under brug, som får motoren til at lukke ned, kan overbelastningssensoren udløses, og lampen for spændingsfald lyse og blinke. (Nederste del lyser, midte og top blinker). Lampen holder op med at lyse og blinke, når du behandler årsagen til motorens nedlukning og sætte triggeren i gang.

DA

[Batteripakning]

Korrekt brug af batteripakningen [Fig.9]

- De udskiftbare batterier har en begrænset levetid.
- Opbevar Li-ion batteripakningen efter brugen uden at oplade den, således at optimal batterilevetid opnås.
- Når du anvender batteripakningen, skal du sørge for, at arbejdsstedet er ventileret.

For sikker brug

- Batteripakken er beregnet til at blive installeret ved at følge en fremgangsmåde med to trin for sikkerhedens skyld. Kontroller, at batteripakken er korrekt installeret i hovedenheden inden brug.

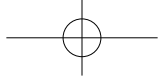

- Hvis batteripakken ikke er tilsluttet korrekt, når der tændes for kontakten, blinker advarselampen for overhedning og advarselampen for lavt batteri for at indikere, at det ikke er muligt at foretage sikker anvendelse, samt at hovedenheden ikke vil rotere normalt. Slut batteripakken til inde i selve værktøjets enhed, indtil etiketten rød eller gul forsvinder.

[Batterioplader]

Opladning

FORSIGTIG:

- 1) Hvis batteripakningens temperatur falder til under cirka -10°C , vil opladningen automatisk stoppe for at forhindre af batteriet forringes.
- 2) Det omgivende temperaturområde er mellem 0°C (32°F) og 40°C (104°F). Hvis batteripakken anvendes, når batteritemperaturen er under 0°C (32°F), kan der opstå problemer i værktøjets funktion.
- 3) Brug opladeren ved temperaturer mellem 0°C og 40°C , og oplad batteriet ved en temperatur, der svarer til batteriets egen temperatur. (Der bør højst være en forskel på 15°C mellem batteriets temperatur og temperaturen på det sted, hvor det oplades).
- 4) Når man vil oplade en kold batteripakning (under 0°C (32°F)) i et varmt rum, så anbring batteripakningen i rummet mindst en time, så dens temperatur kan komme på niveau med rummets, inden den oplades.
- 5) Lad opladeren køle ned ved genopladning af flere end to batteripakninger efter hinanden.
- 6) Sæt ikke fingrene ind i kontaktåbningen, når ladeaggregatet holdes i hænderne eller flyttes.
- 7) Tag opladeren ud af forbindelse, når den ikke skal anvendes.

BEMÆRK:

Batteripakningen er ikke fuldt opladet på købstidspunktet. Sørg for at oplade batteriet før brugen.

Sådan foretages opladning

1. Stik opladerens stik ind i en stikkontakt fra lysnettet.

BEMÆRK:



Der kan opstå gnister, når stikket tilsluttes til lysnettet, men dette er ikke noget problem mht. sikkerheden.

2. Tilslut batteripakningen ordentligt i batteriopladeren.

- 1 Sæt flugtemærkerne på linje og anbring batteriet på dokken på opladeren.

BEMÆRK:

Not all battery Ikke alle batteripakninger er udstyret med flugtemærke (Q) (på side 2).display the alignment mark (Q) (on page 2).

- 2 Tryk fremad i pilens retning. [Fig.10 
3. Under opladningen vil opladelampen lyse. Når opladningen er afsluttet, vil en indre elektronisk omskifter automatisk udløses til forhindring af overopladning.
 - Opladningen starter ikke, hvis batteripakningen er varm (for eksempel, umiddelbart efter ekstra kraftig opladning). Den orangefarvede lampe blinker, indtil batteriet er kølet af. Opladningen begynder straks derefter.
4. Opladelampen (grøn) blinker langsomt, når batteriet er omkring 80% opladet.
5. Når opladningen er færdig, vil den grønne opladelampe slukke.
6. Hvis akkuens temperaturen er 0°C eller mindre, vil det tage længere at oplade den helt, sammenlignet med standardopladetiden. Selv hvis batteriet er fuldt opladet, vil det have omkring 50% af effekten i et fuldt opladet batteri ved normal brugstemperatur.
7. Rådfør dig med en autoriseret forhandler, hvis opladelampen (grøn) ikke slukker.
8. Hvis en fuldt opladet batteripakning sættes ind i opladeren igen, vil opladelampen begynde at lyse. Efter nogle minutter vil den grønne opladelampe slukke.
9. Tryk udløserknappen til batteripakningen ind for at tage batteripakningen af. [Fig.10 



LAMPEINDIKERINGER

		Opladning er afsluttet. (Fuld opladning)
		Batteriet er omkring 80% opladet.
		Lader.
		Opladeren er sat i lysnetadapteren. Klar til opladning.
		Ændring af statuslampen Venstre: grøn Højre: orange vil blive vist
		Batteripakningen er kold. Batteripakningen oplades langsomt for at reducere belastningen af batteriet.
		Batteripakningen er varm. Opladningen vil begynde, så snart batteripakningens temperatur er faldet. Hvis batteripakningens temperatur er -10°C eller derunder, vil opladelampen (orange) også begynde at blinke. Opladningen vil begynde, når batteripakningens statustemperatur stiger.
		Opladning ikke mulig. Batteripakningen er tilsmudset eller defekt.

Slukket
 Lyser
 Bliker

DA

Genbrug af batterier

OBS:

For at beskytte miljøet og genbruge materialer, skal du altid huske at bortskaffe udtjente batterier på forskriftsmæssig vis, dvs. indlevere dem til et sted, der er godkendt af myndighederne, hvis et sådant forefindes i dit land.

Brugerinformation om indsamling og bortskaffelse af elektronikskrot og brugte batterier



Disse symboler på produkter, emballage og/eller ledsagedokumenter betyder, at brugte elektriske og elektroniske produkter og batterier ikke må smides ud som almindeligt husholdningsaffald.

Sådanne gamle produkter og batterier skal indleveres til behandling, genvinding resp. recycling i henhold til gældende nationale bestemmelser samt direktiverne 2012/19/EF og 2006/66/EF.



Ved at bortskaffe sådanne produkter og batterier på korrekt vis hjælper du med til at beskytte værdifulde ressourcer og imødegå de negative påvirkninger af det menneskelige helbred og miljøet, som vil kunne være følgen af usagkyndig affaldsbehandling.

Ønsker du mere udførlig information om indsamling og recycling af gamle produkter og batterier, kan du henvende dig til din kommune, deponeringselskabet eller stedet, hvor du har købt produkterne.

Usagkyndig bortskaffelse af elektronikskrot og batterier kan eventuelt udløse bødeforlæg.

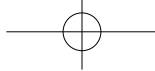

[For kommercielle brugere i Den Europæiske Union]

Når du ønsker at kassere elektriske eller elektroniske apparater, bedes du henvende dig til din forhandler eller leverandør for nærmere information.

[Information om bortskaffelse i lande uden for Den Europæiske Union]

Disse symboler gælder kun inden for Den Europæiske Union. Ønsker du at kassere sådanne produkter, bedes du forhøre dig hos din forhandler eller kommune med henblik på en hensigtsmæssig bortskaffelse.

V. VEDLIGEHOLDELSE

- Brug kun en tør, blød klud til at tørre apparatet af med.
Brug ikke en fugtig klud, fortynder, benzin eller andre flygtige opløsningsmidler til rengøringen.
- I tilfælde af, at indersiden af værktøjet eller batteripakningen er blevet udsat for vand, skal de tømmes for vand og lægges til tørre så hurtigt som muligt. Fjern omhyggeligt alt støv og alle jernspåner, som måtte have samlet sig inden i værktøjet. Kontakt venligst dit nærmeste autoriserede servicecenter, hvis der er nogen problemer med anvendelsen af værktøjet.

VI. TILBEHØR

Anvend kun bits, som passer til størrelsen af borpatronen.

VII. APPENDIKS

MAKS. TILLADTE KAPACITETER

DA

Model nr.		EY74A2		EY79A2	
Motorspænding		14,4 V DC	18 V DC	14,4 V DC	18 V DC
Skrueidrivning	Maskinskrue	M5			
	Træskrue	Φ 6,8 mm	Φ 8 mm	Φ 6,8 mm	Φ 8 mm
Boring	Selvborende skrue	Φ 6 mm			
	Til træ	Φ 35 mm	Φ 38 mm	Φ 35 mm	Φ 38 mm
	Til metal	Φ 13 mm			
	Til murværk	—		Φ 13 mm	

TILLÆG TIL GARANTI

- Sammenbrud og skader forårsaget af konstant brug i længere tid (f.eks. fabriksarbejde på samleband osv.) er uden for garantien.
- I tilfælde af, at indersiden af værktøjet eller batteripakningen er blevet udsat for vand, skal de tømmes for vand og lægges til tørre så hurtigt som muligt. Fjern omhyggeligt alt støv og alle jernspåner, som måtte have samlet sig inden i værktøjet. Kontakt venligst dit nærmeste autoriserede servicecenter, hvis der er nogen problemer med anvendelsen af værktøjet.

VIII. TEKNISKE SPECIFIKATIONER

BEMÆRK: Vægtangivelse

Større eller lig med 1 kg:

angivet med 0,05 kg.

Under 1 kg:

angivet med 0,01 kg.



HOVEDENHED

Model nr.		EY74A2		EY79A2	
Motorspænding		14,4 V DC	18 V DC	14,4 V DC	18 V DC
Ubelastet hastighed	Lav	30 – 400 min ⁻¹ (omdr./min.)	30 – 470 min ⁻¹ (omdr./min.)	30 – 400 min ⁻¹ (omdr./min.)	30 – 470 min ⁻¹ (omdr./min.)
	Høj	70 – 1350 min ⁻¹ (omdr./min.)	70 – 1580 min ⁻¹ (omdr./min.)	70 – 1350 min ⁻¹ (omdr./min.)	70 – 1580 min ⁻¹ (omdr./min.)
Borepatron-kapacitet		Φ 1,5 mm – Φ 13 mm		Φ 1,5 mm – Φ 13 mm	
Koblingsmoment		Ca. 0,5 N•m – 4,4 N•m		Ca. 1,0 N•m – 4,4 N•m	
Længde i alt		178 mm		188 mm	
Vægt	Med batteripakning: EY9L45	1,90 kg	—	1,95 kg	—
	Med batteripakning: EY9L47	1,70 kg	—	1,70 kg	—
	Med batteripakning: EY9L51	—	2,05 kg	—	2,05 kg
	Med batteripakning: EY9L52	—	1,80 kg	—	1,85 kg
	Med batteripakning: EY9L53	—	1,80 kg	—	1,85 kg
	Med batteripakning: EY9L54	—	2,05 kg	—	2,10 kg
Støj, Vibration		Se det inkluderede ark			

DA



Originalanvisningar: Engelska
Översättning av originalanvisningarna:
Andra språk

Läs igenom häftet "Säkerhetsföreskrifter" och nedanstående anvisningar, innan verktyget tas i bruk.





I. AVSEDD ANVÄNDNING

Dessa verktyg kan användas för att dra fast skruvar i kopplingsläget samt för att borra hål i trä och metall i borrläget. Dessutom kan EY79A2 användas för att borra hål i mjuk betong och liknande material i slagborrläget.

II. EXTRA SÄKERHETSREGLER

- 1) Om bitset kör fast, så slå släpp genast upp avtryckaren för att förhindra överbelastning, vilket kan skada batteriet eller motorn.
Använd motsatt rörelse för att lossa bitsar som fastnat.
- 2) Ändra INTE riktningssomkopplaren medan huvudströmbrytaren är i påslaget läge. Det gör att batteriet laddas ur väldigt snabbt och kan orsaka skador på huvudenheten.
- 3) Vid laddning kan det hända att laddaren blir varm, vilket är fullt normalt. Ladda INTE upp batteriet under för lång tid.
- 4) Ansträng inte verktyget genom att hålla varvtalsregleraren halvvägs intryckt (i läget för varvtalsreglering), så att motorn stannar.
- 5) För att minska risken för skador under användningen ska du alltid hålla stadigt i verktyget och undvika att vifta med det.
- 6) Säkerställ att det inte finns några dolda gas- eller vattenledningar i arbetsområdet. Kontakt med dolda ledningar eller kablar kan orsaka elchock, vatten- eller gasläckor.
- 7) Se till att du håller stadigt i föremålet du arbetar med.
- 8) Kontrollera eventuella skadade delar.
 - Kontrollera noggrant eventuella skador på skyddshöljet eller andra delar innan du påbörjar användningen.

- Kontrollera att verktyget och alla dess funktioner fungerar korrekt.
 - Kontrollera inställningen av alla rörliga delar, och att alla fasta delar sitter ordentligt och inte är skadade. Kontrollera att alla delar av verktyget fungerar normalt.
- 9) Följ alltid instruktionerna i bruksanvisningen när du ska reparera skyddshöljet eller andra delar. Om det inte finns några instruktioner i bruksanvisningen vänder du dig till inköpsstället för reparation.
 - 10) Om verktyget blir mycket varmt under användning ska du lämna in det på service och reparation.
 - 11) För att undvika skador ska du hålla ansikte och händer på avstånd från borrspetsen och eventuella flisor.
 - 12) Bär inte handskar när du använder verktyget eftersom de kan fastna i borren, vilket kan leda till skador.
 - 13) Batteripoler, skruvspån och verktygstillbehör, som borrbits, blir mycket varma direkt efter användningen. Vidrör dem inte eftersom det finns risk för att du bränner dig.

Symbol	Betydelse
V	Volt
===	Direkt ström
n ₀	Tomgångsvarv
... min ⁻¹	Varv eller pendlingar per minut
Ah	Batteriets elektriska kapacitet
⚡	Endast rotation
T (Endast EY79A2)	Rotation med hammare
  	Läs igenom driftsföreskrifterna före användning.
	Endast för inomhusbruk.

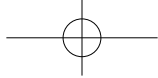

⚠ VARNING:

- Använd inget annat batteri än det laddningsbara Panasonic-batteri som är avsett för detta verktyg.
- Panasonic påtar sig inget ansvar för eventuella skador eller olyckor orsakade av användningen av ett återvunnet eller ett oäkta batteri.
- Kasta inte det laddningsbara batteriet i eld och utsätt det inte på annat sätt för hög värme.
- Låt inget metallföremål komma i kontakt med anslutningskontaktarna på det laddningsbara batteriet.
- Bär eller förvara inte det laddningsbara batteriet tillsammans med spikar eller liknande metallföremål.
- Ladda inte batteriet på en alltför varm plats, såsom nära en eldstad eller i solen. Det kan leda till att batteriet överhettas, fattar eld eller exploderar.
- Sätt alltid på batteriskyddet efter att det laddningsbara batteriet har demonterats från verktyget eller laddaren. Annars kan det hända att batterikontaktarna kortsluts, vilket medför risk för eldsvåda.
- Byt ut batteriet mot ett nytt efter att batteriet försämrats märkbart. Fortsatt användning av ett skadat batteri kan resultera i värmealstring, antändning eller batterihaveri.
- För att minska risken för läckor, överhettning, rökutveckling, eld och sprickbildning, ska du alltid följa dessa instruktioner när du hanterar våra laddningsbara elverktyg (verktyg/batteri/laddare).
 - Låt inte materialflisor eller damm falla ned på batteriet.
 - Innan förvaring ska allt material och damm avlägsnas från batteripaketet. Sätt dit det röda "polskyddet" och placera det sedan separat från metallföremål (skruvar, spikar, osv.) i verktygslådan. Skada som orsakas av lösa föremål i verktygslådan omfattas inte av garantin.
- Hantera inte laddningsbara elverktyg på följande sätt.
(Det ökar risken för rökutveckling, eld och sprickbildning)
 - Använda eller lämna kvar på platser som är utsatta för regn eller fukt
 - Använda under vattnet

III. MONTERING

Isättning/urtagning av bits

OBSERVERA:

Koppla loss batteriet från huvudenheten eller ställ omkopplaren i mittläget (låst läge), när ett bits ska sättas i eller tas ur.

Huvudenheten är försedd med en spärrfri borrchuck.

1. Isättning av bits
För in bitset och vrid låsringen medurs (sett framifrån). Dra åt ordentligt tills klickandet upphör. [Fig.1]
2. Urtagning av bits
Vrid låsringen moturs (sett framifrån) och dra sedan ut bitset. [Fig.2]

OBSERVERA:

Om det är för mycket spel i chucken sätter du i borret och öppnar chuckens käftar genom att vrida på låsmanschetten, och drar sedan fast skruven (vänstergängad) med en skruvmejsel genom att vrida den moturs (sett framifrån). [Fig.3]

Montering/demontering av batteri

OBSERVERA:

När batteriet tas bort från huvudenheten kan det hända att lampan på kontrollpanelen tänds tillfälligt. Detta är inget fel.

1. För att montera batteriet: [Fig.4 ➡]
Passa in de utmärkta punkterna mot varandra och sätt fast batteriet.
Skjut batteriet bakåt tills det hakar fast i korrekt läge.
2. För att ta loss batteriet: [Fig.4 ⇨]
Tryck in knappen och skjut batteriet framåt.

IV. DRIFT

⚠ VARNING!

- Andas inte in eventuell rök som kommer från huvudenheten eller batteripaketet, eftersom den kan vara skadlig.

SV

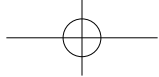

[Huvudenheten]

VIKTIGT

Ställ riktningssomkopplaren i mittläget (låst läge) vid förvaring eller flyttning av verktyget.

OBSERVERA:

Var försiktig så att inga föremål kommer i kontakt med verktygets avtryckare. Om ett föremål kommer i kontakt med verktygets avtryckare, även om riktningssomkopplaren är inställd i mittenpositionen (låst), kan det hända att en mindre mängd ström fortsätter att genereras från batteriet, vilket kan leda till att batteriet laddas ur och blir obrukbart.

Användning av riktningssomkopplaren och avtryckaren [Fig.5]

1. Tryck riktningssomkopplaren till läget för rotation framåt eller bakåt. Kontrollera riktningen som omkopplaren är inställd på innan du använder den.
2. Tryck in avtryckaren en liten bit för att sakta starta verktyget.
3. Öka hastigheten genom att trycka in avtryckaren. Verktyget stannar omedelbart när du släpper upp avtryckaren.
4. När du är klar, låser du avtryckaren genom att ställa in omkopplaren till mittenläget.

OBSERVERA:

När bromsen kopplas in kan ett inbromsningsljud höras. Det är helt normalt.

VIKTIGT:

När du använder verktyget genom att aktivera avtryckaren, kan en tillfällig fördröjning uppstå innan rotation startar. Detta signalerar inget fel.

* Denna eftersläpning sker då maskinens strömkretsar startar upp efter att avtryckaren aktiveras för första gången efter att ett batteri har installerats, eller efter det att verktyget inte har använts under minst 1 minut (eller minst 5 minuter när LED-lysdioden är tänd). Rotation startar utan fördröjning under nästa och påföljande användning.

⚠ VIKTIGT:

Ändra inte riktningssomkopplarens läge förrän bitset har stannat helt för att undvika skador.

Inställning av kopplingens åtdragningsmoment

Ställ in kopplingens åtdragningsmoment i något av de 18 olika lägena eller läget "Z", "T" (Endast EY79A2)".

⚠ VIKTIGT:

- Sätt kopplingsinställningen vid denna märkning [Fig.6] innan du börjar användningen.
- Om kopplingshandtaget inte kan ställas till "borrläget" efter användning med kopplingsfunktionen, ställ kopplingshandtaget till läge 1 och kör kopplingen under en sekund.

Varvtalsomkoppling

Välj lämpligt läge för låga eller höga varvtal i enlighet med aktuellt arbete. [Fig.7]

Ju mer avtryckaren (steglös varvtalsreglerare) trycks in, desto högre blir varvtalet.

⚠ VIKTIGT:

- Kontrollera varvtalsomkopplarens läge före användning.
- Använd bormaskinen på lågt varvtal när det krävs stora moment. (Om enheten används på hög växel vid hög belastning kan det resultera i att motorn överbelastas och eventuellt går sönder.)
- Använd inte verktyget under alltför lång tid i sträck med hjälp av två eller fler batterier, eftersom det kan göra att verktygshusets ytterhölje blir väldigt hett. Verktyget behöver svalna mellan varje batteribyte.
- Säkerställ att luftventilerna på huvudenhetens sidor inte är igensatta under användning. Om de täcks för kan verktyget överhettas och motorn skadas.
- Utsätt INTE verktyget (motorn) för alltför stora belastningar. Detta kan medföra skada på verktyget.
- Undvik kontakt med luft från ventilationsöppningarna under användning, eftersom luften kan vara mycket het och orsaka personskada.

SV

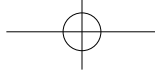

Varvtalsreglering

Ställa in maximalt varvtal.

1. Tryck på varvtalsregleringsknappen och välj varvtalsinställning.
Varvtalsinställningen ändras till H, M, L eller OFF (lampan är avstängd) i den ordningen.
2. Välj OFF för att avbryta funktionen.

Symbol	Lågt läge	Högt läge
H	Cirka 300 min ⁻¹ (varv/min)	Cirka 1000 min ⁻¹ (varv/min)
M	Cirka 200 min ⁻¹ (varv/min)	Cirka 670 min ⁻¹ (varv/min)
L	Cirka 150 min ⁻¹ (varv/min)	Cirka 500 min ⁻¹ (varv/min)
OFF	Normalt varvtal 18 V Cirka 470 min ⁻¹ (varv/min) 14,4 V Cirka 400 min ⁻¹ (varv/min)	Normalt varvtal 18 V Cirka 1580 min ⁻¹ (varv/min) 14,4 V Cirka 1350 min ⁻¹ (varv/min)

- Standardinställning: OFF
- Hastigheten är samma vid användning av 14,4 V och 18 V när inställningen H, M eller L valts.
- Om ett högt läge har valts ställs varvtalet in enligt tabellen ovan.

LED-ljus med 3 lägen

Tryck på lampknappen för att välja belysningsinställning.



Ljuset förbrukar väldigt lite ström och har ingen negativ påverkan på prestandan eller batteriets kapacitet.

⚠ VIKTIGT:

- Det inbyggda LED-ljuset är avsett för temporär belysning av ett litet arbetsområde.
- Använd inte LED-ljuset som ersättning för en vanlig ficklampa, eftersom dess ljusstyrka inte räcker till för det.

VIKTIGT: TITTA INTE RAKT IN I STRÅLEN.

Användning av reglage, justeringar eller utförande av åtgärder utöver vad som beskrivs här kan resultera i exponering för farlig strålning.

Batterinivåindikator

Tryck på batterinivåknappen. Batterinivåindikatorn anger batterinivån i tre nivåer när du trycker på knappen.



OBSERVERA:

- Indikatorn visar inte batterinivån när knappen trycks ned i följande fall.
- Verktyget är avstängt.
 - Precis efter att du har monterat batteriet
 - Huvudenheten eller batterinivåknappen har inte använts på cirka fem minuter. Tryck på batterinivåknappen igen efter att du har tryckt in avtryckaren.
 - Om batteritemperaturen är för hög, avbryter du användningen och väntar tills batteritemperaturen blir lägre.

Indikator	Batteristatus
	När batteriet är fulladdat eller nästan fulladdat

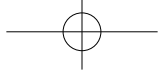
SV



Indikator		Batteristatus
	2 lampor lyser	Cirka 60% kvar
	En lampa lyser	Låg nivå - Batteriet måste snart laddas
	3 lampor blinkar	Tomt - Batteriet måste laddas omedelbart

Batterinivåfunktionen är bara en vägledning och indikeringen kan förändras beroende på batteriets skick eller den omgivande temperaturen.

För mycket (fullständig) urladdning av ett litiumjonbatteri förkortar dess livslängd väsentligt. Verktøget inkluderar en skyddsfunktion för batteriet avsett att förhindra alltför stor urladdning av batteriet.

Bitslåsningsfunktion

- När en skruvmejselbits sitter i verktyget går det att använda verktyget manuellt som en skruvmejsel utan att trycka ner avtryckaren (upp till 22,6 N•m, 230 kgf•cm, 199 in•lbs). Det kan uppstå ett litet glapp i chucken, men det tyder inte på något fel.
- Denna funktion kan vara praktisk vid åtdragning av skruvar som kräver större åtdragningsmoment än det maximala åtdragningsmomentet vid skruvdragning (läget  på kopplingen), vid kontroll av en skruvs åtdragning eller vid lossning en skruv som dragits åt för hårt.

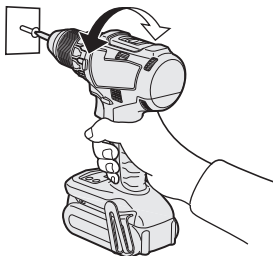

Montering av bälteskrokan på motsatt sida [Fig.8]

Bälteskrokan kan monteras på endera sidan av verktyget.



- Att avlägsna krokan
 - Avlägsna skruven.
 - Dra ut krokan.
- Att fästa krokan på andra sidan
 - För in krokan på andra sidan.
 - Dra åt skruven helt så att den sitter fast ordentligt.

⚠ VARNING!

- Se till att bälteskrokan monteras fast korrekt på verktyget och att skruven dras åt ordentligt. Om bälteskrokan inte sitter fast ordentligt på huvudenheten kan det hända att den lossnar, så att verktyget kan falla ner. Det kan resultera i en olycka eller personskada.
- Kontrollera då och då skruvens åtdragning. Dra åt ordentligt, om den sitter löst.
- Se till att bälteskrokan hakas fast ordentligt och säkert på en livrem eller på ett annat bälte. Se till att verktyget inte kan glida loss från bältet, eftersom det kan resultera i en olycka eller personskada.
- Undvik att hoppa eller springa med verktyget när det sitter fast i bälteskrokan. Detta kan medföra att krokan glider och verktyget faller ner. Det kan resultera i en olycka eller personskada.
- Sätt inte i verktygsbits när verktyget sitter fast i bälteskrokan. En vass kant på t.ex. ett borskår kan orsaka personskada eller materiell skada.

Varningsfunktioner

(1) Varning för överhettning

		
Släckt (normal drift)	Lyser: Överhettning (motor)	Blinkande: Överhettning (batteri)

Anger att driften har avbrutits på grund av överhettning av motor eller batteri.

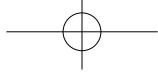

För att skydda motorn och batteriet, skall du komma ihåg följande vid denna användning.

- Om motorn eller batteriet överhettas, aktiveras skyddsfunktionen och då slutar motorn eller batteriet att fungera.
Varningslampan för överhettning på kontrollpanelen lyser eller blinker när denna funktion har aktiverats.
- Om skyddsfunktionen för överhettning har aktiverats, så låt verktyget svalna ordentligt (i minst 30 minuter). Verktyget kan användas igen efter att varningslampan för överhettning har slocknat.
- Undvik att använda verktyget på ett sätt som medför att skyddsfunktionen för överhettning aktiveras upprepade gånger.
- Om verktyget används kontinuerligt med hög belastning eller när temperaturen är hög (t.ex. under sommaren), kan skyddsfunktionen för överhettning aktiveras upprepade gånger.
- Om verktyget används när temperaturen är låg (t.ex. under vintern), eller om den stoppas ofta under användning, kan det hända att skyddsfunktionen för överhettning inte aktiveras.
Prestandan för EY9L42 minskar kraftigt vid och under 10°C på grund av arbetsförhållanden och andra faktorer.

(2) Varning för spänningsfall



En lampa blinkar

Om verktyget under användning blir föremål för en plötslig belastning som får motorn att låsa sig, kan överladdningssensorn aktiveras och varningslampan för batteriladdning kan börja blinka. Lampan slutar blinka när du behandlar orsaken till motorns låsning samt släpper och trycker in avtryckaren.

(3) Varning för överbelastning



Om verktyget under användning blir föremål för en plötslig belastning som får motorn att låsa sig, kan överspänningssensorn aktiveras och varningslampan för spänningsfall börja lysa och blinka.

(Den undre lampan lyser och den mittersta och övre lampan blinkar.)

Lampan slutar att lysa och blinka när du har åtgärdat orsaken till motorns låsning och släpper upp och trycker in avtryckaren en gång.

[Batteri]

Korrekt hantering av batteri [Fig.9]

- Batteriet har en begränsad livslängd.
- Förvara litiumjonbatteriet utan att ladda upp det efter användning för att erhålla optimal batterilivslängd.
- Se till att arbetsområdet har god ventilation vid användning av batteriet.

SV

För säker användning

- Batteriet ska monteras genom vidta att två säkerhetsåtgärder. Kontrollera att batteriet är ordentligt monterat på huvudenheten före användning.
- Om batteriet inte är ordentligt anslutet när en brytare slås på kommer varningslampan för överhettning och varningslampan för lågt batteri att blinka för att indikera att säker hantering inte är möjlig och huvudenheten kommer inte att rotera normalt. Anslut batteriet till verktygets enhet tills du inte längre kan se den röda eller gula dekalen.

[Batteriladdare]

Laddning

⚠ VIKTIGT:

- 1) Om batteriets temperatur sjunker till under cirka -10°C, så avbryts laddning automatiskt för att förhindra försämring av batteriets prestanda.

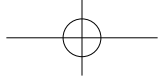

- 2) Temperaturen i omgivningen skall vara mellan 0°C och 40°C.
Om batteriet används under fryspunkten 0°C, kan verktyget fungera onormalt.
- 3) Använd laddaren på temperaturer mellan 0°C och 40°C och ladda batteriet på en temperatur som liknar batteriets. (Det bör inte vara mer än 15°C skillnad mellan batteriets temperatur och omgivningens.)
- 4) När du ska ladda ett kallt batteri (under 0°C) på ett varmt ställe, ska du låta batteriet ligga på detta ställe minst en timme i förväg så att batteriet får rumstemperatur.
- 5) Kyl ner laddaren om du tänker ladda mer än två batteri i följd.
- 6) Stick inte in fingrarna i kontakthålet när du håller laddaren i handen eller vid andra tidpunkter.
- 7) Koppla loss batteriladdaren från vägguttaget, när den inte ska användas.
4. Den gröna laddningslampan börjar blinka långsamt när batteriet har nått cirka 80 % laddning.
5. När laddningen är klar slocknar den gröna laddningslampan.
6. Om batteriets temperatur är 0 °C eller lägre, så tar det längre tid än normalt att ladda upp batteriet helt.
Även när batteriet har laddats upp helt har det bara cirka 50 % av den styrka som gäller för ett batteri som laddats upp helt vid normala temperaturförhållanden.
7. Rådgör med en auktoriserad återförsäljare, om laddningslampan (grön) inte slocknar.
8. Vid isättning av ett fulladdat batteri i laddaren på nytt kommer laddningslampan att tändas. Efter ett antal minuter slocknar den gröna laddningslampan.
9. Ta loss batteriet när frigöringsknappen för batteriet är uppe. [Fig.10 ⇨]

OBSERVERA:

Batteriet är inte helt uppladdat när det säljs. Se till att ladda upp batteriet före användning.

Hur man laddar

SV

1. Anslut laddaren till ett vägguttag.

OBSERVERA:

Gnistor kan uppstå när kontakten sätts in i eluttaget men det är inget säkerhetsproblem.

2. Sätt batteriet ordentligt i laddaren.
 - 1 Placera batteriet i dockan på laddaren med anpassningsmärkena placerade mot varandra.

OBSERVERA:

Alla batterier har inte anpassningsmärken (Q) (på sidan 2).

- 2 Skjut batteriet framåt i pilens riktning. [Fig.10 ➔]
3. Under laddningen lyser laddningslampan. För att förhindra överladdning kopplar en inbyggd brytare automatiskt bort laddningsfunktionen när laddningen är färdig.
 - Om batteriet är för varmt (t.ex. direkt efter tungt arbete) startar inte laddningen. Den orange standbylampan blinkar tills batteriet har svalnat. Därefter påbörjas laddningen automatiskt.



LAMPINDIKATIONER

		Laddningen är klar (batteriet helt uppladdat).
		Batteriet är uppladdat till cirka 80%.
		Laddning pågår.
		Laddaren är ansluten till vägguttaget. Redo för laddning.
(Grön) (Orange)		Laddningslampor (för laddningstillstånd) Vänster: grön lampa; Höger: orange lampa
		Batteriet är kallt. Batteriet laddas upp långsamt för att minska belastningen på batteriet.
		Batteriet är för varmt.
		Laddningen startar när batteriet har svalnat. Om batteriets temperature är -10°C eller lägre, så börjar den orange laddningslampan också att blinka. Laddningen startar då efter att batteriet har värmts upp en aning.
		Laddningen kan inte starta. För mycket damm eller felaktigt batteri.
	Släckt	
	Lyser	
	Blinkande	

Batteriåtervinning

ANMÄRKNING:

Se till att batteriet lämnas på anvisad plats för återvinning, när sådan finns, för att bidra till att skydda miljön.

SV

Information för användare om hopsamling och avfallshantering av gammalt material och använda batterier



Dessa symboler på produkter, förpackningar och/eller medföljande dokument betyder att man inte ska blanda elektriska och elektroniska produkter eller batterier med vanliga hushållssopor.

För att gamla produkter och använda batterier ska hanteras och återvinnas på rätt sätt ska man ta dem till passande uppsamlingsställe i enlighet med nationella bestämmelser och direktiven 2012/19/EC och 2006/66/EC.



När du kasserar dessa produkter och batterier på rätt sätt hjälper du till att spara på värdefulla resurser och förebygga en potentiell negativ inverkan på människors hälsa och på miljön som annars skulle kunna uppstå p.g.a. otillbörlig avfallshantering.



För mer information om uppsamling och återvinning av gamla produkter och batterier, var god kontakta din kommun, din avfallshanterare eller det försäljningsställe där du köpte din artikel.

Olämplig avfallshantering kan beläggas med straff i enlighet med nationella bestämmelser.

[För affärsanvändare inom den Europeiska Unionen]

Om du vill kassera elektrisk eller elektronisk utrustning, var god kontakta din återförsäljare eller leverantör för ytterligare information.

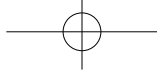

[Information om avfallshantering i länder utanför den Europeiska unionen]

Dessa symboler är endast giltiga inom den Europeiska Unionen. Om du vill kassera dessa föremål, var god kontakta dina lokala myndigheter eller din lokala återförsäljare och fråga efter rätt metod för avfallshantering.

V. SKÖTSEL

- Använd endast en torr, mjuk trasa till att torka rent verktyget med.
Använd inte en fuktig trasa, thinner, bensin eller något annat flyktigt lösningsmedel vid rengöring.
- Om det skulle hända att vatten tränger in i verktyget eller batteriet, så töm ut vattnet och låt verktyget/batteriet torka så fort som möjligt. Avlägsna försiktigt eventuell ansamling av damm eller järnfilspån från insidan av verktyget. Kontakta din närmaste auktoriserade serviceverkstad, om något problem vid användning av verktyget uppstår.

VI. TILLBEHÖR

Använd endast bits som är anpassade till storleken på slagskruvdragarens chuck.

VII. APPENDIX

REKOMMENDERADE SKRUV- OCH BULTSTORLEKAR

Modellnr.		EY74A2		EY79A2	
Motorspänning		14,4 V likström	18 V likström	14,4 V likström	18 V likström
Skruvdragning	Maskinskruv	M5			
	Träskruv	Φ 6,8 mm	Φ 8 mm	Φ 6,8 mm	Φ 8 mm
Borring	Självdragande skruv	Φ 6 mm			
	I trä	Φ 35 mm	Φ 38 mm	Φ 35 mm	Φ 38 mm
	I metall	Φ 13 mm			
	För murverk	—		Φ 13 mm	

SV

TILLÄGG TILL GARANTIN

- Slitage och skada orsakad av långvarig användning (t.ex. fabriksarbete på monteringsbandet, m.m.) täcks inte av garantin.
- Om det skulle hända att vatten tränger in i verktyget eller batteriet, så töm ut vattnet och låt verktyget/batteriet torka så fort som möjligt. Avlägsna försiktigt eventuell ansamling av damm eller järnfilspån från insidan av verktyget. Kontakta din närmaste auktoriserade serviceverkstad, om något problem vid användning av verktyget uppstår.

VIII. SPECIFIKATIONER

OBSERVERA: Viktångivelse

Större än eller lika med 1kg: anges som 0,05 kg.
Mindre än 1 kg: anges som 0,01 kg.



SLAGSKRUVDRAGARE

Modellnr.		EY74A2		EY79A2	
Motorspänning		14,4 V likström	18 V likström	14,4 V likström	18 V likström
Tomgångs- varv	Låga varvtal	30 – 400 min ⁻¹ (varv/min)	30 – 470 min ⁻¹ (varv/min)	30 – 400 min ⁻¹ (varv/min)	30 – 470 min ⁻¹ (varv/min)
	Höga varvtal	70 – 1350 min ⁻¹ (varv/min)	70 – 1580 min ⁻¹ (varv/min)	70 – 1350 min ⁻¹ (varv/min)	70 – 1580 min ⁻¹ (varv/min)
Chuckens storlekskapacitet		Φ 1,5 mm – Φ 13 mm		Φ 1,5 mm – Φ 13 mm	
Kopplingens åtdragnings- moment		Cirka 0,5 N•m – 4,4 N•m		Cirka 1,0 N•m – 4,4 N•m	
Total längd		178 mm		188 mm	
Vikt	Inklusive batte- riet: EY9L45	1,90 kg	—	1,95 kg	—
	Inklusive batte- riet: EY9L47	1,70 kg	—	1,70 kg	—
	Inklusive batte- riet: EY9L51	—	2,05 kg	—	2,05 kg
	Inklusive batte- riet: EY9L52	—	1,80 kg	—	1,85 kg
	Inklusive batte- riet: EY9L53	—	1,80 kg	—	1,85 kg
	Inklusive batte- riet: EY9L54	—	2,05 kg	—	2,10 kg
Buller, Vibration		Se medföljande ark			

SV



Opprinnelige bruksanvisninger: Engelsk
Øversettelse av de opprinnelige bruksanvisningene: Andre språk

Les heftet "Sikkerhetsveiledning" og følgende før du tar i bruk verktøyet.

I. TILSIKTET BRUK

Disse verktøyene kan brukes til skruing i clutchmodus, og til boring i tre og metall i boremodus. I tillegg kan model EY79A2 brukes til å bore hull i lettbetong og tilsvarende materialer i slagmodus.

II. EKSTRA SIKKERHETSREGLER

- 1) Dersom en bit ikke roterer mer, må du slå av hovedbryteren med en gang for å unngå overbelastning på motoren, ellers kan det skade batteripakken eller motoren. Bruk bakoverrotasjon for å løsne fastklemte bits.
- 2) Bruk IKKE forover-/bakoverbryteren så lenge hovedbryteren er slått på. Batteriet lades ut fort, og hovedenheten kan bli skadet.
- 3) Under opplading kan laderen bli litt varm. Dette er normalt. IKKE lad opp batteriet over lang tid.
- 4) Ikke belast verktøyet ved å holde hovedbryteren halvveis inne (hastighetskontroll) slik at motoren stanser.
- 5) For å forhindre skade under bruk, hold alltid verktøyet stødig, og unngå å veive med det.
- 6) Forviss deg om at det ikke er noen skjulte gass- eller vannrør i arbeidsområdet. Kontakt med skjulte rør eller ledninger kan forårsake elektrisk støt eller vann- eller gasslekkasjer.
- 7) Sørg for at du holder objektet du arbeider på stødig.
- 8) Kontroller om noen deler er skadde.
 - Kontroller grundig etter skade på beskyttelsesdekelet og andre deler før bruk.
 - Kontroller at verktøyet og alle dets funksjoner fungerer som de skal.

- Kontroller justeringen av bevegelige deler, og kontroller alle faste deler for å forsikre deg om at de er montert ordentlig og at de ikke er skadde. Kontroller alle deler av verktøyet for unormal funksjon.

- 9) Ved forsøk på å reparere beskyttelsesdekelet eller andre deler, følg instruksjonene i bruksanvisningen. I tilfeller hvor det ikke finnes instruksjer i bruksanvisningen, ta verktøyet med tilbake til forhandleren for å få det reparert.
- 10) Lever verktøyet til service og reparasjon hvis det blir veldig varmt.
- 11) Hold ansikt og hender unna drillbiten og spon for å unngå potensiell skade.
- 12) Ikke bruk hansker når du bruker verktøyet. De kan fanges i drillen, og det kan føre til skade.
- 13) Batteriterminaler, skruespon og verktøytilbehør slik som drillbiter vil være veldig varme umiddelbart etter bruk. Ikke rør disse delene. Det er fare for brannskader.

Symbol	Betydning
V	Volt
≡	Likestrøm
n ₀	Hastighet uten belastning
... min ⁻¹	Omdreininger eller veksling per minutt
Ah	Elektrisk kapasitet av batteripakke
⚡	Kun rotering
T (Kun EY79A2)	Slagborfunksjon
	Les bruksanvisningen før bruk.
	For kun bruk inne i huset.

NO

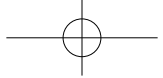

⚠ ADVERSEL:

- Ikke bruk andre enn Panasonic batteripakker som er laget for bruk med dette oppladbare verktøyet.
- Panasonic er ikke ansvarlig for skader eller ulykker som skjer på grunn av bruk av gjenbrukte eller falske batteripakker.
- Ikke kast batteripakken i åpne flammer eller utsett den for ekstrem varme.
- Ikke la metallobjekter berøre polene på batteriet.
- Ikke frakt eller oppbevar batteripakken i samme beholder som spiker eller tilsvarende metallobjekter.
- Ikke lad opp batteriet i områder der det er høy temperatur, som for eksempel vedsiden av åpne flammer eller i direkte sollys. Batteriet kan overopphetes, ta fyr, eller eksplodere.
- Etter at batteriet er tatt ut av verktøyet eller laderen, må du alltid sette pakkedekselet på plass. Dersom ikke det gjøres kan kontaktene kortsluttes, noe som medfører brannrisiko.
- Dersom batteripakkens ytelse er blitt forringet, skift den ut med en ny en. Fortsatt bruk av en defekt batteripakke kan føre til varmeutvikling, brann eller brudd på batteriet.
- Følg disse instruksjonene når du håndterer oppladbare, elektriske verktøy (verktøyet selv/batteripakke/lader), for å forhindre at lekkasje, overoppheting, røykansamling, brann og brudd oppstår.
 - Ikke la spon eller støv fra materialer falle på batteripakken.
 - Ved oppbevaring, fjern alt materialspon og støv fra batteripakken, og plasser batteripakken separat fra metallgjenstander (skruer, spikere osv.) når den oppbevares i verktøykassen. Eventuelle skader forårsaket av løse gjenstander i verktøykassen vil ikke dekkes av garantien.
- Ikke håndter det oppladbare, elektriske verktøyet på følgende måte. (Det er fare for røykansamling, brann og brudd)
 - Bruk eller etterlating på steder som er utsatt for regn eller fuktighet
 - Bruk under vann

III. MONTERING

Montere eller demontere en bit

MERK:

Før du skal montere eller fjerne en bit må du koble batteripakken fra hovedenheten eller sette hovedbryteren i midtstilling (bryterlås).

Verktøyet er utstyrt med en nøkkelløs borchuck.

1. Montering

Innsett biten og drei låsekragen med urviserne (sett fra forsiden) inntil kragen klikker på plass. [Fig.1]

2. Demontering

Drei låsekragen mot urviserne (sett fra forsiden) og trekk av biten. [Fig.2]

MERK:

Hvis det er for mye bevegelse i chucken, må du legge drillen på et forsvarlig sted og åpne chuckbakken ved å dreie låsekragen. Deretter trekker du skruen (venstregjengget skruer) til med en skrutrekker, mot urviserne (sett fra forsiden). [Fig.3]

Montere eller demontere batteripakken

MERK:

Når batteripakken fjernes fra hovedenheten, vil kanskje kontrollpanellampen lyse et øyeblikk. Dette er ikke en feil.

1. For å feste batteripakken: [Fig.4 ➡] **NO**
Rett inn de markerte innrettingsmerkene og sett på batteripakken.
Skyv batteripakken inntil den sitter på plass.
2. For å fjerne batteripakken: [Fig.4 ⇨]
Trykk på knappen og skyv batteripakken framover.

IV. BETJENING

⚠ ADVERSEL!

- Ikke pust inn røyk fra hovedenheten eller batteripakken, da det kan være skadelig.

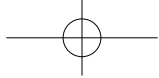

[Hovedenheten]

FORSIKTIG

Under lagring eller transport av verktøyet skal forover-/bakoverbryteren settes i midtstilling (bryterlås).

MERK:

Bruk forsiktighet for å sørge for at ingen gjenstander kommer i kontakt med verktøyets utløsningsbryter. Hvis et objekt kommer i kontakt med verktøyets utløsningsbryter, selv mens Forover/Revers-bryteren er i midtposisjon (låst), kan en liten mengde elektrisk strøm fortsette, hvilket kan forårsake en uvanlig stor utladning fra batteripakken og dermed batterisvikt.

Bruk av forover-/bakoverbryter [Fig.5]

1. Skyv retningshendelen i stilling for rotasjon forover eller revers. Kontroller retningen på bryteren før bruk.
2. Trykk lett på hovedbryteren for å starte verktøyet med lav hastighet.
3. Farten vil øke ved å trykke på utløseren. Verktøyet stanses umiddelbart når utløseren slippes opp.
4. Ved bruk med et apparat, lås bryteren ved å sentrere bryteren.

NO

MERK:

Når bremsen fungerer, kan du høre en bremselyd. Dette er normalt.

FORSIKTIG:

Når verktøyet betjenes med bryteren kan det være en kort forsinkelse for rotasjon starter. Dette signaliserer ikke en feil.
* Denne forsinkelsen oppstår når verktøyets kretssystem starter opp når bryteren trykkes inn første gang etter installering av en batteri-pakke eller etter at verktøyet ikke er brukt på minst 1 minutt (eller minst 5 minutter når LED er på). Rotasjon vil starte uten forsinkelse under andre gangs og etterfølgende bruk.

⚠ FORSIKTIG:

For å unngå skader må du ikke bruke forover-/bakoverbryteren før biten er helt stanset.

Innstilling av clutchdreiemoment

Innstill dreiemomentet til en av de 18 clutchinnstillingene eller til "Z", "T" (Kun EY79A2)" posisjon.

⚠ FORSIKTIG:

- Still inn clutchinnstillingen på dette merket [Fig.6] før arbeidet starter.
- Hvis koblingshåndtaket ikke kan settes til «bore»-modus etter drift med kløtsjfunksjon, still koblingshåndtaket til posisjon 1 og operer kløtsjen i ett sekund.

Valg av hastighet

Velg en lav eller høy hastighet etter arbeidet som gjøres. [Fig.7]

Hastigheten øker etterhvert som du trykker inn hovedbryteren.

⚠ FORSIKTIG:

- Kontroller hastighetsvelger før bruk.
- Bruk verktøyet i lavt gir når jobben krever høyt dreiemoment. (Bruk av høyt gir med stor belastning kan føre til overbelastning av motoren eller motorskade.)
- For å unngå for høy temperaturøkning på verktøyets overflate, må du ikke bruke verktøyet i lange tidsperioder av gangen (bruke to eller flere batteripakker på rad). Verktøyet trenger tid på å bli avkjølt før du bytter ut batteripakken.
- Sørg for at ventilasjonsåpningene på begge sider av hovedenheten ikke er blokkert under bruk. Hvis disse dekkes til, kan det føre til overoppheting av verktøyet og skade på motoren.
- IKKE la verktøyet (motoren) gå tungt. Det kan føre til skade på verktøyet.
- Unngå kontakt med luft fra ventilasjonsåpningene under arbeidet. Ved kraftig belastning av verktøyet kan luften bli varm og eventuelt forårsake personskader.

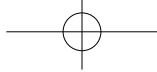

Funksjon for hastighetskontroll

Stille makshastighet.

1. Trykk på knapp for hastighetsinnstilling, og velg hastighet. Hastigheten endres til H, M, L og AV (lyset er av) i denne rekkefølgen.
2. Velg AV for å slippe den løs.

Skjerm	Lav modus	Høy modus
H	Ca. 300 min ⁻¹ (rpm)	Ca. 1000 min ⁻¹ (rpm)
M	Ca. 200 min ⁻¹ (rpm)	Ca. 670 min ⁻¹ (rpm)
L	Ca. 150 min ⁻¹ (rpm)	Ca. 500 min ⁻¹ (rpm)
OFF	Vanlig hastighet 18 V ca. 470 min ⁻¹ (rpm) 14,4 V ca. 400 min ⁻¹ (rpm)	Vanlig hastighet 18 V ca. 1580 min ⁻¹ (rpm) 14,4 V ca. 1350 min ⁻¹ (rpm)

- Standardinnstilling: OFF
- Hastigheten er den samme ved både 14,4 V og 18 V når innstillingene H, M eller L er valgt.
- Hvis en høy modus blir valgt, stilles hastigheten etter tabellen ovenfor.

3 Modus LED-lys

Trykk på lysknappen for å velge lysinnstillingen.

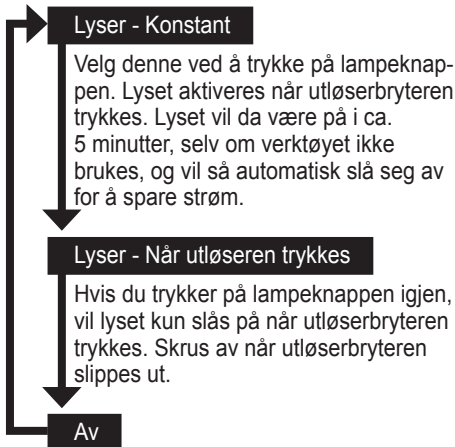

Lyset trekker svært lite strøm, og vil ikke påvirke ytelsen eller batterikapasiteten nevneverdig.

⚠ FORSIKTIG:

- Det innbygde LED-lyset er laget for midlertidig belysning av et mindre arbeidsområde.
- Bruk ikke LED-lyset som en erstatning for en lommelykt fordi det ikke gir nok lys.

⚠ FORSIKTIG: IKKE SE INN I LYSSTRÅLEN.

Bruk av kontroller eller justeringer eller prosessytelse annet enn de som er spesifisert herved kan føre til at man blir utsatt for farlig stråling.

Batterinivåindikator

Trykk på batterinivåknappen. Batterinivåindikatoren viser batterinivå i tre stadier mens du trykker på knappen.

MERK:

Indikatoren vil ikke vise batterinivået i følgende tilfeller, selv om knappen trykkes.

- Verktøyet er skrudd av.
- Rett etter batteripakken festes
- Hovedenheten eller batterinivåknappen ikke er i løpet av omtrent fem minutter. Trykk på batterinivåknappen igjen etter å ha trykket ned utløserbryteren.
- Hvis batteritemperaturen er høy, stans operasjonen og vent til batteritemperaturen er lav.

NO

Indikator	Batteristatus	
	Tre lamper lyser	Helt oppladet eller høyt ladenivå

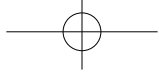

Indikator		Batteristatus
	To lamper lyser	Omtrent 60 % gjenværende
	Én lampe lyser	Lavt nivå - Må snart lades
	Tre lamper blinker	Tom - Må lades omgående

Denne batterinivåfunksjonen er kun veiledende. Indikasjonen kan endres ut ifra batteriforhold eller omgivelsestemperatur.

Fullstendig utlading av Li-ion-batteri reduserer dets levetid oppsiktsvekkende. Derfor er batteribeskyttelsesfunksjon innebygd i verktøyet for å hindre fullstendig utlading av batteripakken.

Bitlåsfunksjon

1. Med utløserbryteren inaktiv og en skrujern-bit låst fast, kan verktøyet brukes som en manuell skrutrekker (opptil 22,6 N•m, 230 kgf•cm, 199 in•lbs). Det vil være noe bevegelse i chucken, men dette er ikke en feil.
2. Denne funksjonen er praktisk for å stramme skruer som krever mer dreiemoment enn apparatets maksimale dreiemoment (posisjon på kløtsjen), for å bekrefte hvor stram en skrue er, eller for å løsne en veldig stram skrue.

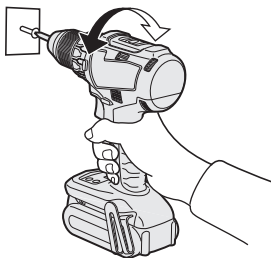

NO

Bytte feste av beltekroken [Fig.8]

Beltekroken kan festes på begge sider av enheten.

1. Fjerning av festekrok
 - (1) Fjern skruen.
 - (2) Dra ut festekroken.
2. Montering av festekrok på den andre siden
 - (1) Sett inn festekroken på den andre siden.
 - (2) Stram skruen skikkelig slik at den er festet ordentlig.

ADVERSEL!

- Pass på å feste beltekroken skikkelig til hovedenheten med en godt tilstrammet skrue. Dersom beltekroken ikke er skikkelig festet til hovedenheten, kan kroken løsne, og verktøyet kan falle ned. Dette kan føre til en ulykke eller en skade.
- Kontroller regelmessig om skruene er trukket hardt til. Dersom du finner de er løse, stram dem igjen.
- Pass på å feste beltekroken fast og skikkelig til buksebeltet eller et annet belte. Pass på at verktøyet ikke glir av beltet. Dette kan føre til en ulykke eller en skade.
- Når verktøyet holdes av beltekroken, må du ikke hoppe eller springe rundt med det. Dette kan føre til at kroken hektes av, og at verktøyet kan falle ned. Dette kan føre til en ulykke eller en skade.
- Så lenge verktøyet er heftet på buksebeltet med beltekroken, må du ikke montere biter på verktøyet. En skarp gjenstand, som f. eks. en borbit, kan forårsake personskade eller en ulykke.

Varselfunksjoner

(1) Varsel om overoppheting



Av
(normalt arbeid)



Lyser:
Overoppheting (motor)



Blinker:
Overoppheting (batteri)

Viser at arbeidet ble avbrutt pga. overoppheting av batteriet.

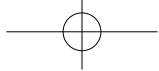

For å beskytte motoren eller batteriet, pass på følgende når dette arbeidet utføres.

- Hvis motoren eller batteriet blir opphetet vil beskyttelsesfunksjonen tre i funksjon og motoren eller batteriet slutter å virke. Varsellampen for overoppheting på kontrollpanelet vil lyse eller blinke når denne funksjonen er aktiv.
- Dersom beskyttelsesfunksjonen mot overoppheting blir aktivert må verktøyet få tid til avkjøling (minst 30 minutter). Når varsellampen har slokket er verktøyet er klart til bruk igjen.
- Unngå å bruke verktøyet slik at beskyttelsesfunksjonen mot overoppheting aktiveres gjentatte ganger.
- Hvis verktøyet brukes kontinuerlig under forhold med stor belastning eller om det brukes under forhold med høy temperatur (f.eks. om sommeren), kan beskyttelsesfunksjonen mot overoppheting aktivert gjentatte ganger.
- Hvis verktøyet brukes kontinuerlig under forhold med lav temperatur (f.eks. om vinteren) eller om det ofte stopper under bruk, kan det skyldes at beskyttelsesfunksjonen mot overoppheting ikke aktiveres. Ytelsen til EY9L42 svekkes betraktelig ved 10°C og lavere temperatur på grunn av driftsforholdene og andre faktorer.

(2) Varsel om redusert spenning



Én lampe blinker

Om verktøyet under bruk utsettes for en plutselig belastning som får motoren til å låse seg kan sensoren for forhindring av overbelastning løses ut og varsellampen for lavt batteri blinker. Lampen stopper å blinke når du fjerner årsaken til opphenget og slår bryteren av og på.

(3) Varsel om overbelastning



Hvis verktøyet blir utsatt for plutselig kraftig belastning under bruk som forårsaker at motoren låser seg, kan sensoren som forhindrer overspenning løses ut, og lampen for spenningsreduksjon kan lyse opp og blinke. (Bunnen lyser, midten og toppen blinker.) Lampen vil slutte å lyse og blinke så snart du fjerner årsaken og slår bryteren av og på.

[Batteripakke]

For riktig bruk av batteripakke [Fig.9]

- Oppladbare batterier har en begrenset levetid.
- Oppbevar batteriet etter bruk uten å lade opp for å sikre lengre levetid.
- Forsikre deg om arbeidsrommet er godt ventilert under bruk av batteripakken.

For trygg og sikker bruk

- Batteripakken skal installeres i henhold til en to-trinns sikkerhetsforanstaltning. Sørg for at batteripakken er korrekt installert i hovedenheten før bruk.
- Dersom batteripakken ikke er koblet til korrekt når bryteren er slått på, vil varsellampen for overoppheting og varsellampen for lavt batteri blinke for å indikere at sikker bruk ikke er mulig, og hovedenheten vil ikke rotere som normalt. Koble til batteripakken i verktøyets enhet inntil den røde eller gule etiketten forsvinner.

NO

[Batterilader]

Lading

⚠ FORSIKTIG:

- 1) Dersom temperaturen til batteripakken faller til under -10°C (14°F), vil oppladningen stanse automatisk for å forhindre forringelse av batteriet.



- 2) Temperaturen må være mellom 0°C (32°F) og 40°C (104°F).
Dersom du forsøker å bruke batteripakken når batteritemperaturen er under 0°C (32°F), kan det være at verktøyet ikke fungerer skikkelig.
- 3) Bruk laderen ved temperaturer på mellom 0°C og 40°C, og lad batteriet ved en temperatur som tilsvarer temperaturen i selve batteriet. (Det skal ikke være en høyere temperaturforskjell enn 15°C mellom temperaturen i batteriet og temperaturen på stedet hvor ladingen foretas.)
- 4) Ved opplading av et kaldt batteri (under 0°C (32°F)) på et varmt sted, la batteriet stå der og vent i over en time for å varme opp batteriet til riktig temperatur.
- 5) Kjøøl ned laderen når det lades mer enn to batteripakker etter hverandre.
- 6) Ikke stikk fingrene inn i kontakthullet når du holder laderen eller under andre omstendigheter.
- 7) Trekk laderen ut av kontakten når den ikke er i bruk.

MERK:

Batteripakken er ikke ladet helt opp fra fabrikken. Forsikre deg om å opplade batteriet før det tas i bruk.

Hvordan lade

1. Laderen tilkobles nettstrøm.

MERK:

Det kan oppstå gnister når pluggen settes inn i stikkkontakten, men dette er ikke et sikkerhetsproblem.

2. Sett batteripakken godt inn i laderen.

- 1 Oppstill opprettingsmerkene og sett batteriet i dokken på laderen.

MERK:

Ikke alle batteripakkene viser justeringsmerket (Q) (på side 2).

- 2 Skyv batteriet forover i retning som pilen viser. [Fig.10 →]
3. Under lading lyser ladelampen hele tiden.
Når ladingen er fullført, sørger auto matikk I ladeelektronikken for å forhindre overlading.

- Lading vil ikke starte hvis batteriet er for varmt (for eksempel rett etter tunge belastninger)
Den oransjegule ventelampen vil fortsette å blinke inntil at batteriet er avkjølt.
Lading vil da gjenopptas automatisk.
4. Ladelampen (grønn) vil blinke sakte når batteriet er ladet opp ca. 80 %.
 5. Når ladingen er ferdig, slår den grønne ladelampen seg av.
 6. Hvis temperaturen til batteripakken er 0°C eller mindre, tar det lenger tid å lade batteripakken helt opp enn standard ladetid.
Selv når batteriet er helt oppladet, vil det ha omtrent 50 % av effekten til et fullt oppladet batteri ved normal driftstemperatur.
 7. Ta kontakt med en autorisert forhandler dersom ladelampen (grønn) ikke slår seg av.
 8. Når du setter en ferdigoppladet batteripakke i batteriladeren igjen, vil indikatorlampen lyse. Etter noen minutter slår den grønne ladelampen seg av.
 9. Fjern batteripakken mens utløserknappen for batteripakke holdes oppe. [Fig.10 ⇨]



LAMPEINDIKATORER

		Ladingen er ferdig. (Ladet helt opp)
		Batteriet er oppladet ca. 80%.
		Lading pågår.
		Laderen koples til vekselstrømskontakten. Klar til lading.
(Grønn) (Oransje)		Ladestatuslampe Det lyser grønt (til venstre) og oransjegult (til høyre).
		Batteripakke er avkjølt. Oppladingen av batteripakke foregår langsomt for å redusere belastning på batteriet.
		Batteripakken er varm. Ladingen vil starte når batteripakkens temperatur synker. Dersom temperaturen på batteripakken er -10°C eller under, vil ladelampen (oransje) også begynne å blinke. Oppladingen vil starte igjen når temperaturen på batteripakken stiger.
		Lading ikke mulig. Tett av støv eller feil med batteripakken.

Slått av Lyser Blink

Resirkulering av batteri

LEGG MERKE TIL:

For å resikulere materialer og beskytte miljøet, sørg for å avhende batteriet på et offisielt godkjent sted hvis et slikt finnes i ditt land.

Brukerinformasjon om innsamling og håndtering av gammelt utstyr og brukte batterier

NO



Slike symboler på produkter, emballasje, og/eller på medfølgende dokumenter betyr at brukte elektriske/elektroniske produkter og batterier ikke må blandes med vanlig husholdningsavfall.

For riktig håndtering og gjenvinning av gamle produkter og brukte batterier, vennligst lever dem til anvendelige innsamlingssteder, i samsvar med nasjonal lovgivning og direktivene 2012/19/EC og 2006/66/EC.



Ved riktig håndtering av disse produktene og batteriene, hjelper du til med å spare verdifulle ressurser og forhindre potensielle negative effekter på menneskers helse og miljøet, som ellers kan oppstå ved uriktig avfallshåndtering.

For mer informasjon om innsamling og gjenvinning av gamle produkter og batterier, vennligst ta kontakt med kommunen, ditt renovasjonsselskap eller stedet der du kjøpte gjenstandene.

Ukorrekt håndtering av dette avfallet kan medføre straffansvar, i overensstemmelse med nasjonal lovgivning.

[For forretningsdrivende brukere i EU]

Dersom du ønsker å kaste elektrisk og elektronisk utstyr, vennligst ta kontakt med din forhandler eller leverandør for videre informasjon.

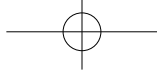

(Informasjon om håndtering i land utenfor EU)

Disse symbolene gjelder bare innenfor EU. Ønsker du å kaste slike gjenstander, vennligst kontakt dine lokale myndigheter eller forhandler og spør etter riktig fremgangsmåte for håndtering.

V. VEDLIKEHOLD

- Bruk kun en tørr, myk klut til å tørke av en heten.
Bruk ikke en fuktig klut, tynner, bensin eller andre flyktige løsemidler til rengjøring.
- Hvis verktøyets eller batteripakkens innside skulle komme i kontakt med vann, la det renne av og la det tørke så fort som mulig. Fjern forsiktig all støv eller jernfilspon som samler seg inne i verktøyet. Hvis du opplever problemer ved bruk av verktøyet, vennligst ta kontakt med ditt nærmeste service senter.

VI. TILLEGGSTYR

Bruk kun biter som passer til maskinens størrelse.

VII. TILLEGG

STØRSTE ANBEFALTE KAPASITETER

Model Nr.		EY74A2		EY79A2	
Motorspenning		14,4 V DC	18 V DC	14,4 V DC	18 V DC
Skrutrekking	Maskinskrue	M5			
	Treskrue	Φ 6,8 mm	Φ 8 mm	Φ 6,8 mm	Φ 8 mm
Boring	Selvborende skrue	Φ 6 mm			
	For tre	Φ 35 mm	Φ 38 mm	Φ 35 mm	Φ 38 mm
	For metall	Φ 13 mm			
	For murverk	—		Φ 13 mm	

GARANTIVEDLEGG

NO

- Kollaps og skader som skyldes jevn bruk over lengre tid (f.eks. fabrikkarbeid på samlebåndet osv.) faller utenfor garantien.
- Hvis verktøyets eller batteripakkens innside skulle komme i kontakt med vann, la det renne av og la det tørke så fort som mulig. Fjern forsiktig all støv eller jernfilspon som samler seg inne i verktøyet. Hvis du opplever problemer ved bruk av verktøyet, vennligst ta kontakt med ditt nærmeste service senter.

VIII. SPESIFIKASJONER

MERK: Vekt indikasjon

Større enn eller lik 1 kg:

indikert ved 0,05 kg.

Mindre enn 1 kg:

indikert ved 0,01 kg.



HOVEDENHET

Model Nr.		EY74A2		EY79A2	
Motorspenning		14,4 V DC	18 V DC	14,4 V DC	18 V DC
Hastighet uten belastning	Lav	30 – 400 min ⁻¹ (rpm)	30 – 470 min ⁻¹ (rpm)	30 – 400 min ⁻¹ (rpm)	30 – 470 min ⁻¹ (rpm)
	Høy	70 – 1350 min ⁻¹ (rpm)	70 – 1580 min ⁻¹ (rpm)	70 – 1350 min ⁻¹ (rpm)	70 – 1580 min ⁻¹ (rpm)
Chuckkapasitet		Φ 1,5 mm – Φ 13 mm		Φ 1,5 mm – Φ 13 mm	
Clutchdreiemoment		Ca. 0,5 N•m – 4,4 N•m		Ca. 1,0 N•m – 4,4 N•m	
Total lengde		178 mm		188 mm	
Vekt	Med batteripakke: EY9L45	1,90 kg	—	1,95 kg	—
	Med batteripakke: EY9L47	1,70 kg	—	1,70 kg	—
	Med batteripakke: EY9L51	—	2,05 kg	—	2,05 kg
	Med batteripakke: EY9L52	—	1,80 kg	—	1,85 kg
	Med batteripakke: EY9L53	—	1,80 kg	—	1,85 kg
	Med batteripakke: EY9L54	—	2,05 kg	—	2,10 kg
Støy, Vibrasjon		Se det medfølgende arket			

NO

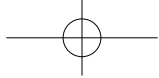

Alkuperäiset ohjeet: englanti
Alkuperäisten ohjeiden käännös: muut kielet

Pyydämme lukemaan kirjasen “Turvallisuusohjeet” ja seuraavan ennen käytön aloittamista.

I. KÄYTTÖTARKOITUS





Näitä työkaluja voidaan käyttää ruuvien kiristykseen kytkinmuodolla ja reikien poraamiseen puuhun ja metalliin porausmuodolla. Lisäksi mallia EY79A2 voidaan käyttää reikien poraamiseen pehmeään betoniin ja muuhun samantapaiseen materiaaliin vasaramuodolla.

II. LISÄTURVAOHJEITA

- 1) Jos terä juuttuu kiinni, vapauta heti liipaisin ylikuormituksen estämiseksi, joka saattaa vahingoittaa akkua tai moottoria. Irrota tarttuneet poranterät käyttämällä laitetta vastakkaiseen suuntaan.
- 2) **ÄLÄ** käytä eteenpäin/taaksepäin vipua istukan vielä pyöriessä. Akku kuluu nopeasti ja päälaitte saattaa vahingoittua.
- 3) Latauslaite voi lämmetä latauksen aikana. Tämä on normaalia. **ÄLÄ** lataa akkua pitkään.
- 4) Älä kuormita työkalua pitämällä nopeudensäätökytkintä puolessa välissä (nopeudensäätömuoto) niin, että moottori pysähtyy.
- 5) Vältä käytönaikaiset vammat pitämällä työkalusta vakaasti kiinni koko ajan ja välttämällä sen heiluttamista.
- 6) Varmista, ettei työskentelyalueella ole piilossa olevia kaasu- tai vesiputkia. Piilossa olevien putkien tai johtojen kanssa kosketuksiin joutuminen voi aiheuttaa sähköiskun tai vesi- tai kaasuvuodon.
- 7) Varmista, että pidät työkalupaleesta vakaasti kiinni.
- 8) Tarkista osat vaurioiden varalta.
 - Tarkista suojakansi ja muut osat huolellisesti vaurioiden varalta ennen käyttöä.
 - Varmista, että työkalu ja kaikki sen toiminnot toimivat kunnolla.

- Tarkista kaikkien liikkuvien osien säädöt sekä kaikki kiinteät osat varmistaaksesi, että ne on asetettu oikein eikä niissä ole vaurioita. Tarkista, että työkalun kaikki osat toimivat normaalisti.

- 9) Kun yrität korjata suojakantta tai muita osia, noudata käyttöoppaan ohjeita. Siinä tapauksessa, ettei käyttöoppaassa ole ohjeita, vie työkalu myymälään korjattavaksi.
- 10) Jos työkalu kuumenee poikkeuksellisella tavalla käytön aikana, vie se huoltoon ja korjattavaksi.
- 11) Vältääksesi mahdolliset vahingot pidä kasvat ja kädet kaukana poranterästä ja lastuista.
- 12) Älä käytä käsiä käyttäessäsi työkalua, sillä ne saattavat takertua poraan, mikä voi aiheuttaa loukkaantumisen.
- 13) Akkujen liittimet, ruuvien lastut ja työkalutarvikkeet, kuten poranterät, ovat erittäin kuumia heti käytön jälkeen. Älä koske niihin, koska niissä on palovammojen riski.

Tunnus	Merkitys
V	Voltia
---	Suora virta
n ₀	Nopeus ilman kuormaa
... min ⁻¹	Kierrokset tai iskut per minuutti
Ah	Akun sähkökapasiteetti
	Vain pyörintä
T (Vain EY79A2)	Pyörintä ja vasara
  	Lue käyttöohjeet ennen käyttöä.
	Vain sisäkäyttöön.

FI

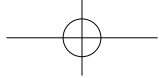

⚠ VAROITUS:

- Älä käytä muita kuin Panasonic-akkuja, jotka on suunniteltu tämän ladattavan työkalun käyttöön.
- Panasonic ei ole vastuussa vahingoista tai onnettomuuksista, jotka aiheutuvat kierrätetyn tai väärennetyn akun käytöstä.
- Älä hävitä akkua polttamalla äläkä saata sitä alttiiksi kuumuudelle.
- Älä anna metalliesineiden koskettaa akkuliittimiä.
- Älä kanna äläkä säilytä akkua paikassa, jossa on nauloja tai muita metalliesineitä.
- Älä lataa akkua kuumassa paikassa kuten avotulen lähellä tai auringonpaisteissa. Akku saattaa kuumentua liikaa, syttyä palamaan tai räjähtää.
- Kun akku on irrotettu työkalusta tai laturista, pane aina akun kansi paikalleen. Muuten akun liittimet saattavat mennä oikosulkuun, jolloin seurauksena on tulipalovaara.
- Kun akku on heikentynyt, vaihda se uuteen. Vahingoittuneen akun käytön jatkaminen saattaa aiheuttaa kuumuutta, tulen syttymisen tai akun halkeamisen.
- Voit estää vuodot, ylikuumenemisen, savun muodostumisen, tulipalon ja murtumiset noudattamalla näitä ohjeita, kun käsittelet ladattavia sähkötyökalujamme (työkalun päärunko/akku/laturi).
 - Älä päästä materiaaliastuja tai pölyä laskeutumaan akkuun.
 - Ennen kuin laitat akun säilytykseen työkalusalkkuun, poista kaikki materiaaliastut ja pöly akusta, kiinnitä punainen muovinen "liitinsuojus" ja aseta akku erilleen metallikohteista (ruuvit, naulat, jne.). Takuu ei kata salkussa olevien irrallisten kohteiden aiheuttamia vahinkoja.
- Älä käsittele ladattavia sähkötyökaluja seuraavilla tavoilla.
(Savun muodostumisen, tulipalon ja murtumisen vaara)
 - Älä käytä paikoissa tai jätä paikkoihin, joissa se altistuu sateelle tai kosteudelle
 - Älä käytä veteen upotettuna

III. KOKOAMINEN

Terän kiinnittäminen tai irrottaminen

HUOMAUTUS:

Kun kiinnität tai irrotat terän, irrota akku päälaitteesta tai aseta kytkin keskiasentoon (kytkinlukko).

Päälaitteessa on pikaistukka.

1. Kiinnitys
Aseta terä paikalleen ja kiristä kääntämällä lukkorengasta myötäpäivään (edestä katsottuna), kunnes sen naksunta lakkaa. [Fig.1]
2. Irrottaminen
Käännä lukkorengasta vastapäivään (edestä katsottuna) ja irrota terä. [Fig.2]

HUOMAUTUS:

Jos kiinnityslaitteessa on liikaa väljyyttä, kiinnitä terä paikalleen ja avaa istukan kiinnikkeet kääntämällä lukkorengasta ja kiristä ruuvi (vasemmanpuoleinen ruuvi) kääntämällä sitä vastapäivään (edestä katsottuna). [Fig.3]

Akun kiinnittäminen tai irrottaminen

HUOMAUTUS:

Kun akku on poistettu päälaitteesta, säätöpaneelin valo saattaa palaa lyhyen aikaa. Tämä ei ole merkki toimintahäiriöstä.

1. Akun liittäminen: [Fig.4 ➡]
Aseta korostetut kohdistuspisteet kohdakain ja kiinnitä akku.
Siirrä akku paikalleen niin, että se lukkiutuu.
2. Akun irrottaminen: [Fig.4 ⇐]
Paina painiketta ja liu'uta akkua eteenpäin.

IV. TOIMINTA

⚠ VAROITUS!

- Älä hengitä päälaitteesta tai akusta purkautuvaa savua, sillä se saattaa olla haitallista.

FI

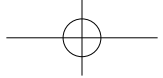

[Päälaite]

TÄRKEÄ HUOMAUTUS

Kun työkalu asetetaan säilöön tai sitä kuljetaan, aseta eteenpäin/taaksepäin vipu keskiasentoon (kytkinlukko).

HUOMAUTUS:

Ole varovainen ja varmista, ettei mikään pääse kosketuksiin työkalun liipaisinkytkimen kanssa.

Jos jokin pääsee kosketuksiin työkalun liipaisinkytkimen kanssa, vaikka eteenpäin/taaksepäin vipu olisi keskiasennossa (lukittuna), pieni määrä sähkövirtaa saattaa virrata laitteessa, mikä saattaa aiheuttaa akun ylimääräistä purkautumista ja sen seurauksena akun vioittumisen.

Toimintakytkimen ja eteenpäin/taaksepäin vivun toiminta [Fig.5]

1. Paina vipua eteenpäin tai taaksepäin tapahtuvaa pyörimistä varten. Tarkista pyörimissuunta ennen käyttöä.
2. Paina liipaisinta kevyesti ja käynnistä pyörintä hitaasti.
3. Nopeus suurenee liipaisinta painamalla. Työkalu pysähtyy heti, kun liipaisin vapautetaan.
4. Lukitse vipu käytön jälkeen asettamalla se keskiasentoon.

HUOMAUTUS:

Kun jarru toimii, saattaa kuulua jarrutusääni. Se on normaalia.

TÄRKEÄ HUOMAUTUS:

Kun työkalua käytetään vetämällä liipaisimesta, ennen pyörimisen alkamista voi olla hetkellinen viive. Tämä ei ole merkki toimintahäiriöstä.

* Tämä viive ilmenee, kun työkalun piiri käynnistyy liipaisinta painettaessa ensimmäistä kertaa akkupakkauksen asennuksen jälkeen, tai sen jälkeen kun työkalua ei ole käytetty vähintään 1 minuuttiin (tai vähintään 5 minuuttiin, kun LED on päällä). Pyöriminen alkaa ilman viivettä toisen ja myöhempien käyttökertojen aikana.

⚠ TÄRKEÄ HUOMAUTUS:

Älä käytä eteenpäin/taaksepäin vipua ennen kuin terä pysähtyy kokonaan.

Kytkimen vääntömomentin säätö

Sääda vääntömomentti johonkin 18 kytkimen asennosta tai asentoon "Z", "T" (Vain EY79A2)".

⚠ TÄRKEÄ HUOMAUTUS:

- Aseta asteikko tämän merkin kohdalle [Fig.6] ennen varsinaista käyttöä.
- Jos kytkimen kahvaa ei voida asettaa "poraus"-muotoon kytkintöiminnon käytön jälkeen, aseta kytkimen kahva asentoon 1 ja käytä kytkintä sekunnin ajan.

Nopeuden valinta

Valitse pieni tai suuri nopeus käytön mukaisesti. [Fig.7]

Mitä voimakkaammin nopeuden säätökytkintä painetaan, sitä suurempi nopeus.

⚠ TÄRKEÄ HUOMAUTUS:

- Tarkista nopeusalueen valitsin ennen käyttöä.
- Käytä pienellä vaihteella, kun tarvitaan suurta vääntömomenttia. (Jos käytetään suurta vaihdetta suurta vääntömomenttia vaadittaessa, moottori saattaa ylikuormittua ja mahdollisesti vioittua.)
- Jotta työkalun pinnan liiallinen kuumeneminen saadaan estettyä, älä käytä työkalua jatkuvasti kahdella tai useammalla akulla. Työkalun on saatava jäähtyä ennen akun vaihtamista.
- Varmista, ettet tuki päälaitteen sivuilla olevia ilmanvaihtoaukkoja käytön aikana. Niiden tukkiminen voi aiheuttaa työkalun ylikuumentumisen ja moottorin vioittumisen.
- ÄLÄ kuormita työkalua (moottoria). Työkalu saattaa vahingoittua.
- Vältä ilmanvaihtoaukoista tulevan ilman kanssa kosketuksiin joutumista käytön aikana, sillä raskaan kuormituksen aikana ilma voi kuumentua ja aiheuttaa mahdollisia vammoja.

FI



Nopeudensäätötoiminto

Maksiminopeuden asettaminen.

1. Paina nopeudenasetuspainiketta ja valitse nopeus.
Nopeus vaihtuu järjestyksessä H, M, L ja OFF (valo sammuu).
2. Vapauta se valitsemalla OFF.

Näyttö	Alhainen tila	Korkea tila
H	Noin 300 min ⁻¹ (rpm)	Noin 1000 min ⁻¹ (rpm)
M	Noin 200 min ⁻¹ (rpm)	Noin 670 min ⁻¹ (rpm)
L	Noin 150 min ⁻¹ (rpm)	Noin 500 min ⁻¹ (rpm)
OFF	Normaali nopeus 18 V Noin 470 min ⁻¹ (rpm) 14,4 V Noin 400 min ⁻¹ (rpm)	Normaali nopeus 18 V Noin 1580 min ⁻¹ (rpm) 14,4 V Noin 1350 min ⁻¹ (rpm)

- Oletusasetus: OFF
- Nopeus on sama käytettäessä 14,4 V:a tai 18 V:a, kun H-, M-, L-asetus on valittuna.
- Jos korkeampi tila on valittu, nopeus asetetaan yläpuolella olevan taulukon mukaisesti.

3 tilan LED-valo

Paina valopainiketta ja valitse valaisuasetus.

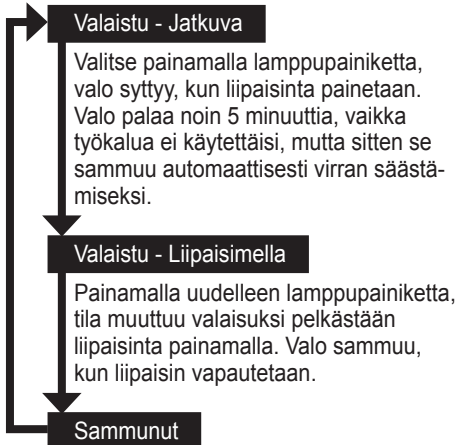

Valo palaa erittäin pienellä jännitteellä eikä heikennä toimintaa, eikä vaikuta akun kapasiteettiin.

⚠ TÄRKEÄ HUOMAUTUS:

- Yhdysrakenteinen LED-valo on suunniteltu pienen työskentelyalueen tilapäiseen valaisuun.
- Älä käytä sitä korvaamaan tavallista taskulamppua, sillä sen kirkkaus ei ole riittävä.

TÄRKEÄ HUOMAUTUS: ÄLÄ KATSO SÄTEESEEN.

Muiden kuin tässä kuvattujen säätimien tai säätöjen käyttö tai toimenpiteiden suorittaminen saattaa altistaa vaaralliselle säteilylle.

Akun lataustason ilmaisin

Paina akun lataustason painiketta. Akun lataustason ilmaisin näyttää akun lataustason kolmessa tasossa, kun painat painiketta.





HUOMAUTUS:

Ilmaisin ei näytä akun lataustasoa, kun painiketta painetaan seuraavissa tapauksissa.

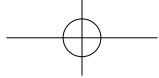
- Työkalu on kytketty pois päältä.
- Heti akun kiinnittämisen jälkeen
- Päälaitetta tai akun lataustason painiketta ei ole käytetty noin viiteen minuuttiin. Paina akun lataustason painiketta uudelleen sen jälkeen, kun olet painanut liipaisinkytkimen alas.
- Jos akun lämpötila on korkea, pysäytä työskentely ja odota, kunnes akun lämpötila on alhainen.

FI



Ilmaisoin		Akun tila
	3 lampua palaa	Täyteen ladattu tai korkea lataustaso
	2 lampua palaa	Noin 60 % jäljellä
	Yksi lampu palaa	Alhainen taso - Vaatii latauksen pian
	3 lampua vilkkuu	Tyhjä - Lataus vaaditaan heti

Tämä akun lataustasotoiminto on vain ohjeellinen. Ilmaisoin voi muuttua akun kunnon tai ympäristön lämpötilan mukaan.

Litiumioniakun liiallinen (täydellinen) purkautuminen lyhentää akun käyttöikää huomattavasti. Ruuvinvääntimessä on suojausmekanismi, joka estää akun liiallisen purkautumisen.

Terän lukitus

1. Kun liipaisinkytkin ei ole painettuna ja ruuviavaimen terä on lukittu paikoilleen, työkalua voidaan käyttää manuaalisena ruuviavaimena (22,6 N•m, 230 kgf•cm, 199 in•lbs saakka). Istukassa on hieman väljyyttä, mutta se ei ole toimintahäiriö.
2. Tämä toiminto on kätevä sellaisten ruuvien kiristykseen, jotka tarvitsevat suuremman vääntömomentin kuin ruuvinvääntimen suurin vääntömomentti (asento  kytkimessä) ruuvien kireyden tarkistamiseen tai erittäin tiukan ruuvien irrotukseen.

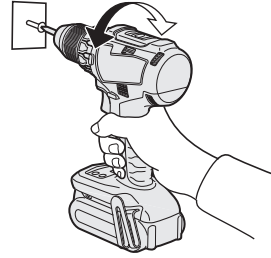

Vyölenkin käyttöpuolen muuttaminen [Fig.8]

Vyölenkki voidaan kiinnittää laitteen kummalle puolelle tahansa.

1. Lenkin irrottaminen
 - (1) Irrota ruuvi.
 - (2) Vedä lenkki ulos.
2. Lenkin kiinnittäminen toiselle puolelle
 - (1) Työnnä lenkki sisään toiselle puolelle.
 - (2) Kiristä ruuvi kokonaan niin, että se on kunnolla kiinnitetty.

VAROITUS!

- Varmista, että kiinnität vyölenkin kunnolla kiinni koneen runkoon ja että ruuvi on kiristetty kunnolla. Jos vyölenkki ei ole kunnolla kiinni päälaitteessa, lenkki saattaa irrota ja työkalu voi pudota. Tämä saattaa aiheuttaa loukkaantumisen tai onnettomuuden.
- Tarkista ruuvien tiukkuus säännöllisesti. Jos ruuvi on löysällä, kiristä se.
- Varmista, että kiinnität vyölenkin kunnolla kiinni vyönauhaan tai muuhun nauhaan. Varo, että työkalu ei luista pois vyöstä. Tämä saattaa aiheuttaa loukkaantumisen tai onnettomuuden.
- Kun työkalu on vyölenkin varassa, vältä hyppimistä tai juoksemista sen kanssa. Lenkki saattaa luistaa ja työkalu voi pudota. Tämä saattaa aiheuttaa loukkaantumisen tai onnettomuuden.
- Kun työkalu on kiinnitetty vyönauhaan vyölenkillä, älä kiinnitä työkaluun vääntöteiriä. Teräväreunainen kohde, kuten poran terä, saattaa aiheuttaa onnettomuuden tai loukkaantumisen.

FI

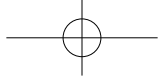

Varoitusmerkit

(1) Ylikuumentumisvaroitus

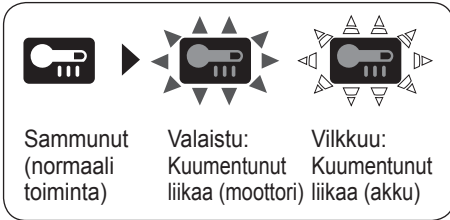

Osoittaa, että toiminta on pysäytetty johtuen moottorin tai akun liiallisesta kuumenemisesta.

Moottorin tai akun suojaamiseksi ota huomion seuraavat seikat, kun suoritat tätä toimenpidettä.

- Jos moottori tai akku kuumenee, suojoitointi käynnistyy ja moottori tai akku lakkaa toimimasta. Säättöpaneelin ylikuumentumisen varoitusvalo palaa tai vilkkuu, kun tämä toiminto on käynnissä.
- Jos ylikuumentumisen suojoitointi käynnistyy, anna työkalun jäähtyä tarpeeksi (ainakin 30 minuuttia). Työkalu on valmis käyttöön, kun ylikuumentumisen varoitusvalo on sammunut.
- Vältä työkalun käyttöä tavalla, joka kytkee ylikuumentumisen suojoitoinnin toistuvasti.
- Jos työkalua käytetään jatkuvasti raskaasti kuormitetussa tilassa tai jos sitä käytetään kuumassa ympäristössä (esim. kesähelteellä), ylikuumentumisen suojoitointi saattaa käynnistyä usein.
- Jos työkalua käytetään kylmässä ympäristössä (kuten talvella) tai jos se pysäytetään usein käytön aikana, ylikuumentumisen suojoitointi ei kenties käynnisty. EY9L42-laitteen toimintakyky heikkenee huomattavasti alle 10 °C:n lämpötiloissa työskentelyolosuhteiden ja muiden syiden takia.

(2) Jännitteen alenemanvaroitus



Yksi lamppu vilkkuu

Jos työkaluun kohdistuu äkillinen kuorma käytön aikana, joka aiheuttaa moottorin lukittumisen, syväpurkauksen estoanturi voi lauaa, ja akun matalan varaustason lamppu vilkkuu. Lampun vilkkuminen loppuu heti, kun moottorin lukittumisen syyhy puututaan ja liipaisin palautetaan.

(3) Ylikuormitusvaroitus



Jos työkaluun kohdistuu äkillinen kuorma käytön aikana, joka aiheuttaa moottorin lukittumisen, ylivirtasuojan anturi voi lauaa ja jännitteen aleneman varoituslamppu voi palaa ja vilkkuu. (Sen alaosa palaa ja keskiosa ja yläosa vilkkuvat.) Lampun palaminen ja vilkkuminen loppuvat heti, kun moottorin lukittumisen syyhy puututaan ja liipaisin palautetaan.

[Akku]

Akun oikea käyttö [Fig.9]

- Ladattavien akkujen käyttöaika on rajoitettu.
- Jotta li-ioniakku kestää mahdollisimman pitkään, pane se säilöön käytön jälkeen lataamatta sitä.
- Kun käytät akkua, varmista, että työskentelypaikassa on hyvä ilmanvaihto.

Turvallisen käytön takaamiseksi

- Akku on suunniteltu asennettavaksi kahden turvallisuutta koskevan toimenpiteen jälkeen. Varmista ennen käyttöä, että akku on asennettu kunnolla pääyksikköön.

FI

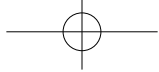

- Jos akkua ei ole asennettu kunnolla, kun laite käynnistetään, ylikuumentumisen varoituslamppu ja akun alhaisen varaustason varoituslamppu vilkkuvat osoittaakseen, että turvallinen käyttö ei ole mahdollista, ja pääyksikkö ei pyöri tavalliseen tapaan. Asenna akku työkalun yksikköön niin, että punainen tai keltainen merkki katoaa näkyvistä.

[Akkulaturi]

Lataus

TÄRKEÄ HUOMAUTUS:

- 1) Jos akun lämpötila laskee alle -10°C (14°F), lataus loppuu automaattisesti, jotta saadaan estettyä akun heikkeneminen.
- 2) Käyttöympäristö: 0°C (32°F) -40°C (104°F).
Jos akkua käytetään alle 0°C (32°F) lämpötilassa, laitteessa saattaa ilmetä toimintahäiriöitä.
- 3) Käytä laturia lämpötiloissa 0°C – 40°C ja lataa akku akun lämpötilaa vastaavassa lämpötilassa (akun ja latauspaikan lämpötilan välillä ei saa olla yli 15°C lämpötilaeroa.)
- 4) Kun kylmää akkua (alle 0°C (32°F)) ladataan lämpimässä paikassa, on hyvä antaa akun lämmitä ennen latausta.
- 5) Anna laturin jäähtyä ladatessasi kahta tai useampaa akkua peräkkäin.
- 6) Älä missään tapauksessa työnnä sormiasi latauspesään.
- 7) Irrota laturi verkosta, kun sitä ei käytetä.

FI

HUOMAUTUS:

Akkua ei ole ladattu kokonaan liikkeessä.
Akkua on ladattava ennen käyttöä.

Lataaminen

1. Kytke laturin pistoke vaihtovirtaverkon pistorasiaan.

HUOMAUTUS:

Kipinöitä saattaa syntyä, kun pistoke kytketään virtalähteeseen, mutta tämä ei ole vaarallista.

2. Liitä akku tukevasti laturiin.

- 1 Aseta sovitukset vastakkain ja aseta akku laturin liittimeen.

HUOMAUTUS:

Kaikissa akuissa ei ole kohdistusmerkintää (Q) (sivulla 2).

- 2 Siirrä eteenpäin nuolen osoitta maan suuntaan. [Fig.10 ➡]
3. Latauksen merkkivalo palaa latauksen aikana. Kun akku on ladattu, latauksen merkkivalo alkaa vilkkua nopeasti ja laitteen sisäänrakennettu kytkin katkaisee latauksen automaattisesti estäen yllilatautumisen.
 - Latausta ei tapahdu, jos akku on kuuma (esim. pitkään kestäneen käytön jälkeen). Oranssi valmiustilan lamppu vilkkuu, kunnes akku on jäähtynyt. Lataus alkaa sitten automaattisesti.
4. Latauslamppu (vihreä) vilkkuu hitaasti, kun akku on latautunut noin 80%.
5. Kun lataus on suoritettu loppuun, vihreä latauslamppu sammuu.
6. Jos akun lämpötila on 0°C astetta tai sitä vähemmän, täyteen lataus kestää tavallista kauemmin.
Vaikka akku on ladattu täyteen, sen teho on noin 50% tavallisessa lämpötilassa ladattuihin täyteen akkuihin verrattuna.
7. Ota yhteys valtuutettuun jälleenmyyjään, jos latauslamppu (vihreä) ei sammuu.
8. Jos kokonaan ladattu akku asetetaan uudelleen laturiin, latauslamppu saattaa syttyä palamaan. Muutaman minuutin kuluttua vihreä latauslamppu sammuu.
9. Poista akku pitäen akkupaketin irrotuspainiketta ylhäällä. [Fig.10 ⇨]



LAMPUN MERKINNÄT

		Lataus on valmis. (Täysi lataus)
		Akku on latautunut noin 80%.
		Lataa parhaillaan.
		Laturi on kytketty verkkoon. Valmis lataukseen.
		(Vihreä)
		(Oranssi)
Lataustilan lamppu Vasen: vihreä Oikea: oranssi näkyy.		
		Akku on viileä. Akku latautuu hitaasti akun kuormituksen vähentämiseksi.
		Akkupaketti on lämmin. Lataus alkaa, kun akkupaketin lämpötila laskee. Jos akun lämpötila on -10°C astetta tai vähemmän, latauslamppu (oranssi) alkaa myös vilkkua. Lataus alkaa, kun akun tilan lämpötila nousee.
		Akkupaketti on lämmin. Lataus alkaa, kun akkupaketin lämpötila laskee.

Sammuu Valaistu Vilkkuu

Akun kierrätys

HUOMIO:

Ympäristön suojelemiseksi ja materiaalien kierrättämiseksi akku on vietävä hävitettäväksi erityiseen keräyspisteeseen, jos sellainen on maassasi.

Tietoja vanhojen laitteiden ja käytettyjen paristojen keräyksestä ja hävittämisestä



Nämä merkinnät tuotteissa, pakkauksissa ja/tai niihin liitetyissä dokumenteissa tarkoittavat, että käytettyjä sähkö- ja elektroniikkalaitteita sekä paristoja ei tule sekoittaa tavalliseen kotitalousjätteeseen.

Vanhojen tuotteiden ja käytettyjen paristojen asianmukainen käsittely, talteen ottaminen ja kierrätys edellyttävät niiden viemistä tarjolla oleviin keräyspisteisiin kansallisten määräysten sekä direktiivien 2012/19/EC ja 2006/66/EC mukaisesti.

Kun hävität tuotteet ja paristot asianmukaisesti, autat säilyttämään arvokkaita luonnonvaroja sekä ehkäisemään ihmisen terveydelle ja ympäristölle haitallisia vaikutuksia, joita vääränlainen jätteenkäsittely voi aiheuttaa.



Ota yhteys asuinkuntasi viranomaisiin, jätteenkäsittelystä vastaavaan tahoon tai tuotteiden ostopaikkaan saadaksesi lisätietoja vanhojen tuotteiden ja paristojen keräyksestä ja kierrätyksestä.

Tuotteiden epäasianmukaisesta hävittämisestä saattaa seurata kansallisessa lainsäädännössä määrätty rangaistus.

[Yrityksille Euroopan unionissa]

Lisätietoja sähkö- ja elektroniikkalaitteiden hävittämisestä saat jälleenmyyjältä tai tavarantoimittajalta.

FI

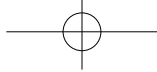

[Tietoja hävittämisestä Euroopan unionin ulkopuolella]

Nämä merkinnät ovat voimassa ainoastaan Euroopan unionin alueella. Ota yhteys paikallisiin viranomaisiin tai jälleenmyyjään saadaksesi tietoja oikeasta jätteenkäsittelymenetelmästä.

V. HUOLTO

- Puhdista laite pyyhkimällä se pehmeällä, kuivalla kankaalla.
Älä käytä märkää kangasta tai bensiiniä, tinneriä tai muita haihtuvia aineita puhdistukseen.
- Jos työkalun tai akun sisus kastuu, poista vesi ja kuivata se mahdollisimman pian. Poista varovasti kaikki työkalun sisään kertyvät pöly ja rautapuru. Jos työkalun käytössä ilmenee ongelmia, ota yhteys lähimpään valtuutettuun huoltokeskukseen.

VI. VARUSTEET

Käytä ainoastaan istukan koolle sopivia hylsyjä ja bitsiadaptereita.

VII. LIITE

SUURIMMAT SUOSITELLUT KAPASITEETIT

Malli Nr.		EY74A2		EY79A2	
Moottorin jännite		14,4 V DC	18 V DC	14,4 V DC	18 V DC
Ruuvaus	Koneruuvi	M5			
	Puuruuvi	Φ 6,8 mm	Φ 8 mm	Φ 6,8 mm	Φ 8 mm
Poraus	Itseporautuva ruuvi	Φ 6 mm			
	Puu	Φ 35 mm	Φ 38 mm	Φ 35 mm	Φ 38 mm
	Metalli	Φ 13 mm			
	Muuraustyöhön	—		Φ 13 mm	

TAKUUN LISÄOSA

- Pitkäaikaisen käytön aiheuttamat hajoamiset ja vahingot (esim. tehdastyö kokoonpanolinjalla jne.) eivät sisälly takuuseen.
- Jos työkalun tai akun sisus kastuu, poista vesi ja kuivata se mahdollisimman pian. Poista varovasti kaikki työkalun sisään kertyvät pöly ja rautapuru. Jos työkalun käytössä ilmenee ongelmia, ota yhteys lähimpään valtuutettuun huoltokeskukseen.

FI

VIII. TEKNISET TIEDOT

HUOMAUTUS: Painon ilmaisin

Suurempi tai yhtä suuri kuin 1 kg: ilmaistuna 0,05 kg tarkkuudella.

Alle 1 kg: ilmaistuna 0,01 kg tarkkuudella.



PÄÄLAITE

Malli Nr.		EY74A2		EY79A2	
Moottorin jännite		14,4 V DC	18 V DC	14,4 V DC	18 V DC
Nopeus ilman kuormaa	Pieni	30 – 400 min ⁻¹ (rpm)	30 – 470 min ⁻¹ (rpm)	30 – 400 min ⁻¹ (rpm)	30 – 470 min ⁻¹ (rpm)
	Suuri	70 – 1350 min ⁻¹ (rpm)	70 – 1580 min ⁻¹ (rpm)	70 – 1350 min ⁻¹ (rpm)	70 – 1580 min ⁻¹ (rpm)
Kiinnityslaitteen kapasiteetti		Φ 1,5 mm – Φ 13 mm		Φ 1,5 mm – Φ 13 mm	
Kytkimen vääntömomentti		Noin 0,5 N•m – 4,4 N•m		Noin 1,0 N•m – 4,4 N•m	
Kokonaispituus		178 mm		188 mm	
Paino	Akku mukaan luettuna: EY9L45	1,90 kg	—	1,95 kg	—
	Akku mukaan luettuna: EY9L47	1,70 kg	—	1,70 kg	—
	Akku mukaan luettuna: EY9L51	—	2,05 kg	—	2,05 kg
	Akku mukaan luettuna: EY9L52	—	1,80 kg	—	1,85 kg
	Akku mukaan luettuna: EY9L53	—	1,80 kg	—	1,85 kg
	Akku mukaan luettuna: EY9L54	—	2,05 kg	—	2,10 kg
Ääniä, Tärinää		Katso mukana toimitettua paperia			

FI

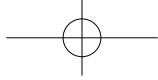

Orijinal talimatlar: İngilizce
Orijinal talimatların tercümesi: Diğer diller

Kullanım öncesinde “Güvenlik Talimatları” kitapçığını ve aşağıdakileri okuyun.

I. KULLANIM AMACI

Bu aletler, kavrama modunda vida sıkıştırma, matkap modunda ise ahşap ve metal üzerinde delik açmak için kullanılabilir. Buna ek olarak, EY79A2 modeli yumuşak beton ve benzer materyallerde çekiç modunda delik açmak için kullanılabilir.

II. İLAVE GÜVENLİK KURALLARI

- 1) Uç sıkışırsa, pil takımı veya motora zarar verebilecek aşırı yüklemeye durumu önlemek için tetikleyici anahtarı derhal kapalı duruma getirin. Sıkışmış uçları açmak için geriye doğru hareketi kullanın.
- 2) Tetikleyici anahtar açık konumunda olduğunda İleri/Geri kolunu ÇALIŞTIRMAYIN. Pil hızla deşarj olur ve ana ünite hasar görebilir.
- 3) Şarj etme işlemi sırasında, şarj aleti hafif ısınabilir. Bu normal bir durumdur. Pili uzun süre boyunca şarj ETMEYİN.
- 4) Hız kontrol tetiğini motoru durduracak şekilde yarıda (hız kontrol modu) tutarak aleti zorlamayın.
- 5) Kullanım sırasında yaralanmayı önlemek için aleti daima sabit tutun ve sağa sola sallamaktan sakının.
- 6) Çalışacağınız alanda saklı gaz veya su boruları bulunmadığından emin olun. Saklı borular veya kablolara temas etmek elektrik çarpmasına ya da su veya gaz kaçıklarına neden olabilir.
- 7) Üzerine çalıştığınız nesneyi mutlaka sabit tutun.
- 8) Hasarlı parça kontrolü yapın.
 - Çalıştırmadan önce koruyucu kapak ve diğer parçalarda hasar olup olmadığını baştan sona kontrol edin.
 - Alet ve tüm fonksiyonlarının düzgün çalıştığından emin olmak için kontrol edin.

- Hareketli tüm parçaların ayarlarını kontrol edin, sabit tüm parçaların düzgün monte edildiklerinden ve hasarlı olmadıklarından emin olmak için kontrol edin. Aletin tüm parçalarının anormal çalışıp çalışmadıklarını kontrol edin.

- 9) Koruyucu kapak veya diğer parçaları onarmaya çalışırken lütfen kullanma kılavuzundaki talimatları izleyin. Kılavuzda talimat bulunmaması durumunda onarılması için aleti lütfen mağazaya götürün.
- 10) Alet kullanım sırasında olağan dışı şekilde ısınır lütfen bakım ve onarım için getirin.
- 11) Olası yaralanmaları engellemek için yüzü ve elleri matkap ucundan ve talaştan uzak tutun.
- 12) Matkaba kaptrılıp yaralanmaya neden olabileceğinden aleti kullanırken eldiven giymeyin.
- 13) Pil terminalleri, vida talaşları ve matkap uçları gibi aletin aksesuarları çalışmaya başladıktan hemen sonra çok sıcak olacaktır. Kendinizi yakma riski olduğundan bunlara dokunmayın.

Simge	Anlam
V	Volt
---	Doğru akım
n_0	Yüksüz hız
... min ⁻¹	Dakika başı devir veya ileri-geri hareket
Ah	Pil takımının elektrik kapasitesi
⚡	Sadece dönüş
T (Sadece EY79A2)	Darbeli dönüş
	Kullanmadan önce kullanma kılavuzunu okuyun.
	Yalnızca kapalı alanda kullanım içindir.

TR

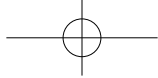

⚠ UYARI:

- Yeniden şarj edilebilir bu alet ile birlikte kullanılmak üzere tasarlanmış olan Panasonic pil takımları dışında piller kullanmayın.
- Panasonic geri dönüştürülmüş ya da sahte pil takımlarının kullanımından kaynaklanan hasar ya da kazalardan sorumlu olmayacaktır.
- Pil takımını ateşe atmayın veya aşırı ısıya maruz bırakmayın.
- Metal nesnelerin pil takımı terminalleri ile temas etmesine izin vermeyin.
- Pil takımını çivi veya benzer metal nesnelere ile aynı kap içerisinde taşımayın ya da saklamayın.
- Pil takımını alev yanı veya doğrudan güneş ışığı gibi yüksek sıcaklığa sahip konumların yakınında şarj etmeyin. Aksi takdirde, pilde aşırı ısınma olabilir, pil alev alabilir veya patlayabilir.
- Pil takımını aletten veya şarj cihazından çıkardıktan sonra daima pil takımı kapağını takın. Aksi takdirde, pil kontaklarında kısa devre oluşabilir ve yangın riski ortaya çıkabilir.
- Pil Takımında Bozunma Görüldüğünde, Takımı Yenisi ile Değiştirin. Hasarlı bir pil takımının kullanılmaya devam edilmesi, ısı üretimine, tutuşmaya veya pilin parçalanmasına neden olabilir.
- Kaçak, aşırı ısınma, duman oluşumu, yangın ve parçalanma olmasını engellemek için şarj edilebilir elektrikli el aletlerimizi kullanırken (aletin ana gövdesi/pil takımı/şarj aleti) bu talimatları takip edin.
 - Kesim sonucu oluşan materyal atıklarının veya tozun pil takımına düşmesine izin vermeyin.
 - Depolamadan önce pil takımından tüm materyal atıklarının ve tozu temizleyin, kırmızı plastik "terminal kapağını" takın, ardından metal nesnelere (vidalar, çiviler, vb.) ayrı olacak şekilde alet çantasına yerleştirin. Çantada bulunan gevşek nesnelere kaynaklanan hasarlar garanti kapsamında değildir.
- Şarj edilebilir elektrikli el aletlerini aşağıda belirtildiği şekilde kullanmayın. (Duman oluşma, yangın veya parçalanma tehlikesi vardır)
 - Yağmur veya neme maruz kalan yerlerde kullanmak veya bırakmak
 - Suyu daldırarak kullanmak

III. KURULUM

Uç Parçasının Takılması veya Çıkarılması

NOT:

Bir ucu takarken veya çıkarırken, pil takımını ana üniteden çıkarın veya anahtar orta konuma (anahtar kilidi) getirin.

Ana ünite anahtarsız bir matkap kovani ile donatılmıştır.

1. Takma

Ucu takın ve kilit bileziğini saat yönünde (önden bakınca) çevirerek ses çıkarmayı kesene kadar sıkıştırın. [Fig.1]

2. Çıkarma

Kilit bileziğini saat yönünün tersine (önden bakınca) çevirin ve ucu çıkarın. [Fig.2]

NOT:

Kovan kısmında aşırı oynama olursa, matkabı yerine sabitleyin ve kilit bileziğini çevirerek kovan çenesini açın ve vidayı (sol vida) bir tornavida kullanarak saat yönünün tersine (önden bakınca) çevirerek sıkın. [Fig.3]

Pil Takımının Takılması veya Çıkarılması

NOT:

Pil takımı ana üniteden ayrıldığında kumanda paneli lambası kısa süre yanabilir. Bu bir arıza değildir.

1. Pil takımını takmak için: [Fig.4 →] Hizalama işaretlerini ayarlayın ve pil takımını takın. Pil takımını yerine oturana kadar kaydırın.
2. Pil takımını çıkarmak için: [Fig.4 ⇐] Ön taraftan düğmeye basarak pil takımını serbest bırakın.

TR

IV. ÇALIŞTIRMA

⚠ UYARI!

- Olası bir zarara karşı ana üniteden veya akü takımından kaynaklanan dumanı solumayın.

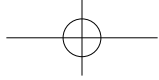

[Ana ünite]

DİKKAT

Aleti saklarken veya taşıırken, İleri/Geri kolunu orta konuma getirin (anahtar kilidi).

NOT:

Aletin tetik anahtarıyla nesnelere temas etmemesi için dikkatli olun. İleri/Geri kolu orta konumda (kilitli) olsa bile bir nesnenin aletin tetik anahtarına temas ederse az miktarda elektrik akımı çekilmeye devam edebilir, bu durum pil takımının fazladan boşalmasına ve dolayısıyla bitmesine neden olabilir.

Anahtar ve İleri/Geri Kolunun Çalıştırılması [Fig.5]

1. İleri veya geri dönüş için kolu itin. Kullanmadan önce kolun yönünü kontrol edin.
2. Aleti yavaşça başlatmak için tetiğe hafifçe basın.
3. Tetiğe basıldıkça hız artar. Tetik bırakıldığında alet anında çalışmayı keser.
4. Kullanmayı bitirdiğinizde kolu ortaya alarak anahtarı kilitleyin.

NOT:

Fren çalıştığında, bir kırılma sesi çıkabilir. Bu normal bir durumdur.

DİKKAT:

Aleti tetiği çekerek çalıştırdığınızda, dönüş başlamadan önce anlık bir gecikme olabilir. Bu bir arıza olduğu anlamına gelmez.

* Bu gecikmenin sebebi, bir pil takımı takıldıktan veya alet en az 1 dakika boyunca (LED açıkken en az 5 dakika) kullanılmadığında tetik ilk defa çekildiğinde devre sisteminin başlatılması gerekliliğidir. İkinci ve sonraki çalıştırma işlemlerinde dönüş herhangi bir gecikme olmaksızın başlayacaktır.

⚠ DİKKAT:

Hasar oluşmasını önlemek için, uç tamamen durana kadar İleri/Geri kolunu çalıştırmayın.

Kavrama Tork Ayarı

Torku 18 kavrama ayarından biri olarak ayarlayın ya da “”, “” (Sadece EY79A2) konumuna.

⚠ DİKKAT:

- Gerçekten çalıştırmaya başlamadan önce kavrama ayarını bu işarete [Fig.6] getirin.
- Kavrama tutamağı, kavrama işlevi ile vidalama yapıldıktan sonra “delme” moduna getirilemezse, kavrama tutamağını 1 pozisyonuna getirin ve bir saniye boyunca kavramayı çalıştırın.

Hız Seçimi

Kullanıma uygun olarak düşük veya yüksek bir hız seçin. [Fig.7]

Değişken hızlı kontrol tetiğine ne kadar basarsanız, hız o kadar artar.

⚠ DİKKAT:

- Kullanım öncesinde hız seçim anahtarını kontrol edin.
- Çalışma sırasında yüksek tork gerekirse düşük hız kademesinde kullanın. (Fazla yükte yüksek hız kademesinde kullanmak motorun aşırı yüklenmesine ve arızaya neden olabilir.)
- Alet yüzeyinde aşırı sıcaklık artışı olmasını önlemek için aleti iki ya da daha fazla pil takımını sürekli olarak kullanarak çalıştırmayın. Başka bir takıma geçmeden önce aletin soğuması için süre tanınmalıdır.
- Çalıştırma sırasında ana ünitenin yan kısımlarındaki havalandırma deliklerinin kapatılmadığından emin olun. Bu deliklerin kapatılması aletin aşırı ısınmasına ve motorun hasar görmesine neden olabilir.
- Aleti (motoru) ZORLAMAYIN. Alet hasar görebilir.
- Ağır yük altında ısınabileceğinden ve yaralanmaya neden olabileceğinden dolayı çalıştırma sırasında havalandırma deliklerinden çıkan havayla temas etmektan kaçının.

TR



Hız Kontrol İşlevi

Maksimum hızın ayarlanması.

1. Hız ayar düğmesine basarak bir hız seçin.
Hız sırasıyla H, M, L ve Kapalı (ışık kapalı) şeklinde değişir.
2. Bırakmak için Kapalı'yı seçin.

Ekran	Düşük mod	Yüksek mod
H	Yaklaşık 300 dak ⁻¹ (devir/dakika)	Yaklaşık 1000 dak ⁻¹ (devir/dakika)
M	Yaklaşık 200 dak ⁻¹ (devir/dakika)	Yaklaşık 670 dak ⁻¹ (devir/dakika)
L	Yaklaşık 150 dak ⁻¹ (devir/dakika)	Yaklaşık 500 dak ⁻¹ (devir/dakika)
OFF	Normal hız 18 V Yaklaşık 470 dak ⁻¹ (devir/dakika) 14,4 V Yaklaşık 400 dak ⁻¹ (devir/dakika)	Normal hız 18 V Yaklaşık 1580 dak ⁻¹ (devir/dakika) 14,4 V Yaklaşık 1350 dak ⁻¹ (devir/dakika)

- Fabrika ayarı: OFF
- H, M, L ayarları seçildiğinde 14,4 V veya 18 V kullanılırken hız ayıdır.
- Yüksek mod seçilirse hız yukarıdaki tabloda olduğu gibi ayarlanır.

3 Modlu LED Işığı

Işık düğmesine basarak aydınlatma ayarını seçin.

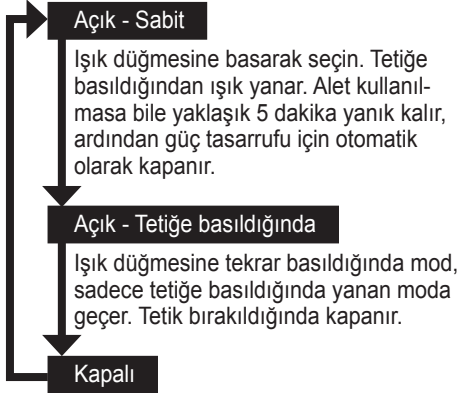

Işık çok düşük akımda yanar ve performansı ya da pil kapasitesini olumsuz şekilde etkilemez.

⚠ DİKKAT:

- Dahili LED ışığı, küçük çalışma alanını geçici bir şekilde aydınlatmak üzere tasarlanmıştır.
- Yeterli parlaklığa sahip olmadığından, bunu normal bir fener gibi kullanmayın.

DİKKAT: IŞINLARA BAKMAYIN.

Burada belirtilen dışında kontrol birimleri ya da ayarlar veya prosedür performansı kullanılması tehlikeli düzeyde radyasyona maruz kalmanıza neden olabilir.

Pil Seviyesi Göstergesi

Pil seviyesi düğmesine basın. Düğmeye basılırken pil seviyesi göstergesi pil seviyesini üç seviyede gösterir.



NOT:

Gösterge aşağıdaki durumlarda düğmeye basıldığında pil seviyesini göstermez.

- Alet kapalıyken.
- Pil takımını taktıktan hemen sonra.
- Ana ünite veya pil seviyesi düğmesi yaklaşık beş dakika süreyle çalıştırılmazsa.
Tetik anahtarına bastıktan sonra pil seviyesi düğmesine tekrar basın.
- Pil sıcaklığı yüksekse çalışmayı durdurun ve pil sıcaklığı düşene kadar bekleyin.

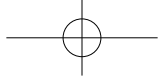
TR

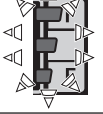

Gösterge	Pil durumu
	3 lamba yanar Tam dolu veya yüksek şarj seviyesi
	2 lamba yanar Kalan yaklaşık %60
	Bir lamba yanar Düşük seviye - Kısa süre sonra şarj edilmesi gerekir
	3 lamba yanıp söner Boş - Hemen şarj edilmesi gerekir

Pil seviyesi işlevi sadece kılavuzluk amaçlıdır ve gösterge pilin durumu veya ortam sıcaklığından dolayı değişebilir.

Lityum-iyon pillerin şarjında aşırı (tam) boşalma olması, bu pillerin hizmet ömürlerini büyük oranda azaltır. Pil takımının şarjının aşırı bitmesini önlemek için tahrik biriminde bir pil koruma özelliği bulunmaktadır.

Uç kilitleme işlevi

1. Tetik anahtarı basılı değil ve tornavida ucu yerine sabitlenmiş durumdayken alet manuel tornavida gibi kullanılabilir (maks. 22,6 N•m, 230 kgf•cm, 199 in•lbs). Mandrende bir miktar boşluk olur ancak bu bir arıza değildir.
2. Bu özellik tornavidanın maksimum torkundan daha yüksek tork gerektiren vidaları sıkı (kavramada  pozisyonu), bir vidanın sıklığını kontrol etmek veya oldukça sıkı bir vidayı gevşetmek için kullanışlıdır.

TR

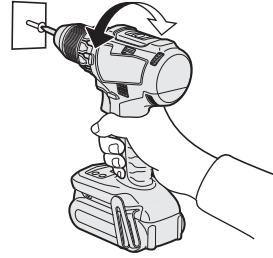

Kayış Kancası Yönünün Değiştirilmesi [Fig.8]

Kayış kancası, cihazın her iki yanına da takılabilir.

1. Kancanın çıkarılması
 - (1) Somunu çıkarın.
 - (2) Kancayı çekin.
2. Kancanın diğer tarafa takılması
 - (1) Kancayı diğer tarafa takın.
 - (2) Somunu iyice sabitleyecek şekilde tamamen sıkıştırın.

⚠ UYARI!

- Vida sıkıca sabitleştirilmiş durumdayken, kayış kancasını sıkı bir şekilde ana cihaza bağladığınızdan emin olun. Kayış kancası ana üniteye sıkı bir şekilde takılmadığında, kanca çıkabilir ve ana ünite düşebilir. Bu kaza veya yaralanmalara neden olabilir.
- Vidanın sıklık durumunu belirli aralıklarla kontrol edin. Gevşek olduğunu tespit ederseniz sıkıca sıkıştırın.
- Kayış kancasını güvenli bir şekilde bir bel kemerine ya da başka bir kemere taktığınızdan emin olun. Aletin kemerden çıkmadığından emin olun. Bu, kaza veya yaralanmalara neden olabilir.
- Alet kayış kancası ile tutulu durumda zıplamaktan ya da koşmaktan kaçınınız. Aksi takdirde kanca kayabilir ve alet düşebilir. Bu kaza veya yaralanmalara neden olabilir.
- Alet kayış kancası ile bel kemerine takılıyken alete matkap ucu takmayın. Matkap ucu gibi sivri uçlu bir nesne yaralanmaya veya kazaya neden olabilir.

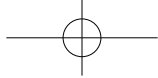

Uyarı İşlevleri

(1) Aşırı Isınma Uyarısı

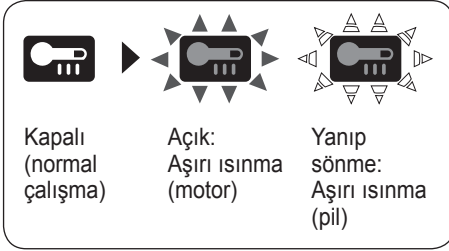

İşlemin motor ya da pilde aşırı ısınma olması nedeniyle durdurulduğunu belirtir.

Motoru veya pili korumak için, bu işlemi yaparken aşağıdaki hususlara dikkat edin.

- Motor ya da pil ısındığında, koruma işlevi etkinleştirilir ve motor ya da pil çalışmayı keser.
Kumanda paneli üzerindeki aşırı ısınma uyarı lambası yandığında veya yanıp söndüğünde bu özellik etkinleştirilmiş demektir.
- Aşırı ısınma koruması işlevi etkinleştğinde, aletin iyice soğumasını bekleyin (en az 30 dakika). Aşırı ısınma lambası söndüğünde, alet kullanıma hazır demektir.
- Aleti aşırı ısınmadan korunma özelliği hızlıca etkinleşecek şekilde kullanmaktan kaçınin.
- Alet yüksek yüklü koşullarda veya sıcaklığın yüksek olduğu koşullarda (yaz mevsimi gibi) sürekli olarak çalıştırıldığında, aşırı ısınmadan koruma özelliği sık sık etkinleşebilir.
- Alet sıcaklığın düşük olduğu koşullarda (kış mevsimi gibi) kullanılıyorsa ya da kullanım sırasında sıklıkla durduruluyorsa, aşırı ısınmadan koruma özelliği etkinleşmeyebilir. EY9L42'nin performansı çalışma koşulları ve diğer etkenler nedeniyle 10°C sıcaklıkta ve altında büyük oranda kötüleşme göstermektedir.

(2) Gerilim Azalma Uyarısı



Bir lamba yanıp söner

Aletin kullanım sırasında ani bir yüke maruz kalması ve bu nedenle motorun kilitlemesi halinde, aşırı pil boşalmasını önleme sensörü tetiklenebilir ve düşük pil uyarı lambası yanıp sönebilir. Motorun kilitlemesine neden olan durum ile ilgilendiğinizde ve tetiği çalıştırdığınızda lamba yanıp sönmeyi kesecektir.

(3) Aşırı Yük Uyarısı



Aletin kullanım sırasında motorun kilitlemesine neden olacak ani bir yüke maruz kalması halinde, aşırı akım önleme sensörü tetiklenebilir ve gerilim azalma uyarı lambası yanıp sönebilir.
(Alt kısım yanar, orta ve üst kısım yanıp söner.)
Motorun kilitlemesine neden olan durumu hallettiğinizde ve tetiğe basıp bıraktığınızda lamba yanıp sönmeyi keser.

[Pil Takımı]

Pil Takımının Uygun Kullanımı İçin [Fig.9]

- Şarj edilebilir pillerin ömrü sınırlıdır.
- Pil ömrünün en üst düzeye çıkabilmesi için, kullanım sonrasında Li-iyon pil takımını şarj etmeden saklayın.
- Pil takımını çalıştırırken, çalışma alanının iyi şekilde havalandırıldığından emin olun.

Güvenli kullanım için

- Batarya paketi güvenli kullanım için iki adımda takılacak şekilde tasarlanmıştır. Kullanmadan önce batarya paketinin ana üniteye doğru bir şekilde takıldığından emin olun.

TR

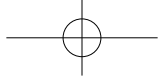

- Eğer batarya paketi düğme açıldığında sıkıca bağlanmamışsa, aşırı ısınma uyarı lambası ve batarya zayıf uyarı lambası güvenli çalışmanın mümkün olmadığını göstermek için yanıp sönecektir ve ana ünite normal olarak dönme-yecektir. Batarya paketini kırmızı veya sarı etiket kaybolana kadar aletin ünitesine bağlayın.

[Pil Şarj Cihazı]

Şarj Etme

⚠ DİKKAT:

- 1) Pil takımının sıcaklığı yaklaşık -10°C 'nin (14°F) altına düştüğünde, şarj etme işlemi, pilin bozulmasını önlemek için otomatik olarak durdurulacaktır.
- 2) Ortam sıcaklığı aralığı 0°C (32°F) ila 40°C 'dir (104°F).
Pil takımı, pil sıcaklığı 0°C 'nin (32°F) altında sıcaklıkta kullanıldığında, alet doğru şekilde çalışmayabilir.
- 3) 0 ile 40°C arası sıcaklıklarda şarj cihazını kullanın ve akünün bulunduğu ortamdakilerle aynı sıcaklık değerinde şarj işlemini gerçekleştirin. (Akü ve şarj lokasyonunun sıcaklık değerleri arasında 15°C 'den daha fazla bir fark bulunmaması gerekmektedir.)
- 4) Soğuk bir pil takımını (0°C 'nin (32°F) altında) sıcak bir yerde şarj ettiğinizde, pil takımını alanda bırakarak ortam sıcaklığına gelmesi için bir saatten uzun süre bekleyin.
- 5) Arka arkaya ikiden fazla pil takımını şarj edeceğinizde, şarj cihazının soğumasını bekleyin.
- 6) Şarj cihazını tutarken ya da başka bir koşulda, parmaklarınızı kontak deliğine sokmayın.
- 7) Şarj cihazını kullanılmadığı zamanlarda prizden çıkarın.

NOT:

Pil takımınız, satın aldığınızda tamamen şarj edilmiş şekilde sunulmayacaktır. Kullanım öncesinde pili şarj ettiğinizden emin olun.

Nasıl şarj edilir

1. Şarj cihazını AC prizine takın.

NOT:

Fiş AC güç kaynağına takıldığında kıvılcıklar oluşabilir ancak bu güvenlik anlamında bir sorun değildir.

2. Batarya paketini şarj cihazına sıkıca bağlayın.

1. Hizalama işaretlerini hizalayın ve bataryayı şarj cihazı üzerindeki yuvanın üzerine yerleştirin.

NOT:

Tüm pil takımlarında hizalama işareti (Q) bulunmaz (sayfa 2'de).

2. Ok yönünde ileriye doğru kaydırın. [Fig.10 ➡]
3. Şarj sırasında şarj lambası yanacaktır. Şarj tamamlandığında, dahili bir elektronik anahtar aşırı şarj etmeyi önlemek için otomatik olarak tetiklenecektir.

- Şarj pil takımı sıcaksa başlamayacaktır (örneğin, ağır kullanımdan hemen sonra). Turuncu bekleme lambası batarya soğuyuncaya kadar yanıp sönecektir. Ardından şarj otomatik olarak başlayacaktır.

4. Şarj lambası (yeşil) batarya yaklaşık %80 şarj olduğunda yavaşça yanıp sönmeye başlayacaktır.
5. Şarj tamamlandığında yeşil renkteki şarj lambası sönecektir.
6. Batarya paketinin sıcaklığı 0°C veya altındaysa, batarya paketinin tamamen şarj edilmesi standart şarj süresinden daha uzun sürer. Batarya tamamen şarj edildiğinde bile, normal çalışma sıcaklığında tamamen şarj edilmiş bir pilin gücünün yaklaşık %50'sine sahip olacaktır.
7. Şarj lambası (yeşil) sönmese yetkili bir satıcıya danışın.
8. Eğer tamamen şarj edilmiş bir batarya paketi şarj cihazına tekrar takılırsa, şarj lambası yanar. Birkaç dakika sonra, yeşil renkteki şarj lambası söner.
9. Pil takımını serbest bırakma düğmesini basılı tutarak pil takımını çıkarın. [Fig.10 ⇨]

TR



LAMBA GÖSTERGELERİ

		Şarj işlemi tamamlandı. (Tam şarj).
		Pil yaklaşık %80 oranda şarj edildi.
		Şarj ediliyor.
		Şarj cihazı AC çıkışına takıldı. Şarj edilmeye hazır.
		Şarj Durumu Lambası. Sol: yeşil Sağ: turuncu olarak gösterilecektir.
		Pil takımı soğuk. Pil takımı, pil üzerindeki yükü azaltmak üzere yavaşça şarj ediliyor.
		Pil takımı sıcak. Şarj işlemi, pil takımının sıcaklığı düştüğünde başlatılacaktır. Pil takımının sıcaklığı -10° veya daha azsa, şarj durumu lambası (turuncu) da yanıp sönmeye başlayacaktır. Şarj etme işlemi, pil takımının sıcaklığı yükseldiğinde başlayacaktır.
		Şarj mümkün değil. Pil takımı toz ile tıkanmış veya arızalanmış.

Kapalı Açık Yanıp sönmüyor

Pil Geri Dönüşümü

DİKKAT:

Çevrenin korunması ve materyallerinin geri dönüştürülmesi için, pilleri, ülkenizde mevcutsa resmi olarak belirlenmiş bir yere attığınızdan emin olun.

Eski Ekipmanın ve Kullanılmış Pillerin Toplanması ve Atılması Konusunda Kullanıcılar İçin Bilgiler



Ürünler, ambalaj ve/veya birlikte verilen belgelerdeki bu simgeler, kullanılmış elektrikli ve elektronik ürünler ile pillerin genel ev atıkları ile birlikte atılmaması gerektiğini ifade eder.

Uygun şekilde işlem yapmak ve eski ürünler ile kullanılmış pillerin geri dönüştürülmesini sağlamak için lütfen bu nesnelere yerel düzenlemeleriniz ve 2012/19/EC ile 2006/66/EC Direktiflerine uygun şekilde ilgili toplama noktalarına götürün.



Bu ürün ve pillerin doğru şekilde atılmasını sağlayarak, değerli kaynaklarımızın korunmasını sağlayacak ve atıkların uygunsuz şekilde işleme alması sonucu insan sağlığı ile çevre üzerinde görülebilecek olumsuz etkileri önlemiş olacaksınız.



Eski ürün ve pillerin toplanması ve geri dönüştürülmesi hakkında daha fazla bilgi için lütfen belediyenize, atık tasfiye hizmetleri biriminize ya da öğeleri satın aldığınız satış noktasına başvurun.

Yerel düzenlemelere göre, atıkların uygun şekilde tasfiye edilmemesi durumlarında ceza uygulanıyor olabilir.

[Avrupa Birliği dahilindeki ticari kullanıcılar için]

Elektrikli ve elektronik ekipman tasfiyesi hakkında daha fazla bilgi için lütfen bayiniz ya da tedarikçiniz ile irtibata geçin.

TR



[Avrupa Birliđi dıřındaki Ülkelerde Tasfiye İřlemleri ile İlgili Bilgiler]

Bu simgeler yalnızca Avrupa Birliđi'nde geerlidir. Bu egeleri tasfiye etmek istiyorsanız lütfen yerel makamlar veya bayiniz ile görüřün ve dođru tasfiye yönteminin ne olduđunu öğrenin.

V. BAKIM

- Aleti silmek için sadece kuru ve yumuřak bez kullanın. Temizlemek için nemli bez, tiner, benzin veya benzeri uçucu solventler kullanmayın.
- Aletin iç kısmı ya da pil takımının suya maruz kalması halinde en kısa zamanda suyu süzün ve kurumaya bırakın. Alet içerisinde biriken toz ve demir tozlarını dikkatli bir şekilde çıkarın. Aleti çalıştırırken herhangi bir sorun ile karşılaşırsanız bir tamir dükkanına danıřın.

VI. AKSESUARLAR

Yalnızca matkap kovanına uygun boyutta uçlar kullanın.

VII. EK

ÖNERİLEN MAKSİMUM KAPASİTELER

Model No.		EY74A2		EY79A2	
Motor voltajı		14,4 V DC	18 V DC	14,4 V DC	18 V DC
Vidalama işlemleri	Makine vidası	M5			
	Ahşap vida	Φ 6,8 mm	Φ 8 mm	Φ 6,8 mm	Φ 8 mm
Delme	Kendiliđinden delgili vida	Φ 6 mm			
	Ahşap için	Φ 35 mm	Φ 38 mm	Φ 35 mm	Φ 38 mm
	Metal için	Φ 13 mm			
	Taş duvar için	—		Φ 13 mm	

GARANTİ DESTEĐİ

- Uzun zamandan beri süregelen (örn., montaj hattındaki çalışma) ve kullanım dolayısıyla ortaya çıkan tüm arıza ve hasarlar garanti kapsamı dıřındadır.
- Aletin iç kısmı ya da pil takımının suya maruz kalması halinde en kısa zamanda suyu süzün ve kurumaya bırakın. Alet içerisinde biriken toz ve demir tozlarını dikkatli bir şekilde çıkarın. Aleti çalıştırırken herhangi bir sorun ile karşılaşırsanız bir tamir dükkanına danıřın.

VIII. ÖZELLİKLER

NOT: Ağırlık göstergesi

1 kg'dan fazla veya eşit:

0,05 kg. ile gösterilir

1 kg'dan az:

0,01 kg. ile gösterilir

TR

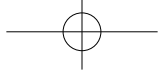

ANA CİHAZ

Model No.		EY74A2		EY79A2	
Motor voltajı		14,4 V DC	18 V DC	14,4 V DC	18 V DC
Yüksüz hız	Düşük	30 – 400 dak ⁻¹ (devir/dakika)	30 – 470 dak ⁻¹ (devir/dakika)	30 – 400 dak ⁻¹ (devir/dakika)	30 – 470 dak ⁻¹ (devir/dakika)
	Yüksek	70 – 1350 dak ⁻¹ (devir/dakika)	70 – 1580 dak ⁻¹ (devir/dakika)	70 – 1350 dak ⁻¹ (devir/dakika)	70 – 1580 dak ⁻¹ (devir/dakika)
Kovan kapasitesi		Φ 1,5 mm – Φ 13 mm		Φ 1,5 mm – Φ 13 mm	
Kavrama torku		Yaklaşık 0,5 N•m – 4,4 N•m		Yaklaşık 1,0 N•m – 4,4 N•m	
Genel uzunluk		178 mm		188 mm	
Ağırlık	Pil takımı ile birlikte: EY9L45	1,90 kg	—	1,95 kg	—
	Pil takımı ile birlikte: EY9L47	1,70 kg	—	1,70 kg	—
	Pil takımı ile birlikte: EY9L51	—	2,05 kg	—	2,05 kg
	Pil takımı ile birlikte: EY9L52	—	1,80 kg	—	1,85 kg
	Pil takımı ile birlikte: EY9L53	—	1,80 kg	—	1,85 kg
	Pil takımı ile birlikte: EY9L54	—	2,05 kg	—	2,10 kg
Gürültü, titreşimi		Birlikte verilen sayfaya bakınız			

TR

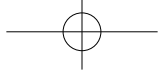

Oryginalna instrukcja: angielski
Tłumaczenie oryginalnej instrukcji: Inne języki

Przed przystąpieniem do eksploatacji należy przeczytać broszurę „Zasady bezpieczeństwa”.

I. PRZEZNACZENIE

Opisywane narzędzia mogą być używane do osadzania wkrętów w trybie ze sprzęgłem oraz do wiercenia w drewnie i metalu w trybie wiercenia. Dodatkowo model EY79A2 można używać do wiercenia otworów w miękkim betonie i podobnych materiałach w trybie pracy z udarem.

II. DODATKOWE ZASADY BEZPIECZEŃSTWA

- 1) W przypadku zakleszczenia końcówki, należy natychmiast zwolnić język spustowy w celu wyłączenia narzędzia, aby nie doszło do przeciążenia, co może prowadzić do uszkodzenia akumulatora lub silnika. Aby poluzować zakleszczone końcówki, wystarczy skorzystać ze wstecznego kierunku obrotów.
- 2) NIE wolno korzystać z przełącznika prawo/lewo przy naciśniętym języku spustowym. Akumulator bardzo szybko ulegnie rozładowaniu i może dojść do uszkodzenia urządzenia zasadniczego.
- 3) W trakcie ładowania, ładowarka może się nieznacznie nagrzewać. Jest to normalne. NIE wolno ładować akumulatora przez długi okres czasu.
- 4) Nie wolno obciążać narzędzia trzymając język spustowy z regulacją prędkości wciśnięty do połowy (tryb regulacji prędkości) tak, że silnik staje.
- 5) Aby zapobiec obrażeniom ciała podczas użytkowania narzędzia, należy je przez cały czas trzymać stabilnie i nie wymachiwać nim.
- 6) Należy upewnić się, że w miejscu, gdzie będą prowadzone prace, nie przebiegają ukryte rury gazowe lub wodociągowe. Zetknięcie narzędzia z ukrytymi rurami lub przewodami grozi porażeniem elektrycznym albo wyciekami wody lub ulatnianiem gazu.
- 7) Należy zapewnić stabilność obrabianego przedmiotu.

- 8) Kontrolować narzędzie pod kątem uszkodzonych części.
 - Przed przystąpieniem do eksploatacji skontrolować osłonę zabezpieczającą i pozostałe części pod kątem ewentualnych uszkodzeń.
 - Sprawdzić koniecznie prawidłowe działanie narzędzia i wszystkich jego funkcji.
 - Sprawdzić wyregulowanie wszystkich ruchomych i nieruchomych części, aby mieć pewność, że są prawidłowo zamocowane i nie noszą śladów uszkodzeń. Sprawdzić wszystkie części narzędzia pod kątem nietypowego funkcjonowania.
- 9) Przy próbie naprawy osłony zabezpieczającej lub innych części postępować zgodnie ze wskazówkami podanymi w instrukcji obsługi. W przypadku gdy instrukcja nie zawiera żadnych wskazówek, narzędzie należy dostarczyć z powrotem do punktu zakupu, aby zlecić naprawę.
- 10) Jeżeli podczas pracy narzędzie mocno nagrzewa się, należy zlecić jego serwis i naprawę.
- 11) W celu uniknięcia potencjalnych obrażeń, twarz i ręce należy chronić przed wiertłem i wiórami.
- 12) Narzędzia nie należy obsługiwać w rękawicach, gdyż mogą one zostać pochwycone przez wiertło, co grozi obrażeniami.
- 13) Styki akumulatora, wióry spiralne oraz osprzęt narzędzia, na przykład wiertła, mają bardzo wysoką temperaturę bezpośrednio po zakończeniu pracy. Nie wolno ich dotykać z uwagi na ryzyko poparzenia.

Symbol	Znaczenie
V	Volty
— — —	Prąd stały
n ₀	Prędkość bez obciążenia
... min ⁻¹	Liczba obrotów lub oscylacji na minutę
Ah	Pojemność elektryczna akumulatora
⚡	Tylko obroty
T (Tylko model EY79A2)	Wiercenie udarowe
	Przed użyciem przeczytać instrukcję obsługi.
	Tylko do użytku w pomieszczeniach.

PL

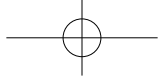

⚠ OSTRZEŻENIE

- Nie wolno stosować innych akumulatorów niż akumulatory marki Panasonic przeznaczone do pracy w narzędziach akumulatorowych.
- Firma Panasonic nie ponosi żadnej odpowiedzialności za szkody lub wypadki spowodowane użyciem regenerowanych lub podrobianych akumulatorów.
- Akumulatorów nie wolno wrzucać do ognia. Należy je chronić przed zbyt wysoką temperaturą.
- Należy uważać, aby metalowe przedmioty nie dotykały styków akumulatora.
- Akumulatora nie wolno przenosić ani przechowywać w tym samym pojemniku razem z gwoźdźmi lub podobnymi przedmiotami metalowymi.
- Akumulatora nie wolno ładować w miejscu, gdzie panują wysokie temperatury, na przykład w pobliżu ognia lub w miejscu bezpośrednio nasłonecznionym. W przeciwnym razie akumulator może ulec przegrzaniu, zapalić się lub eksplodować.
- Po wyjęciu akumulatora z narzędzia lub ładowarki zawsze należy zakładać osłonę akumulatora. W przeciwnym razie może dojść do zwarcia styków akumulatora, co grozi pożarem.
- Popsuty akumulator należy wymienić na nowy. Dalsze użytkowanie uszkodzonego akumulatora grozi generowaniem ciepła, zapłonem lub rozerwaniem akumulatora.
- Aby nie doszło do wycieku elektrolitu, przegrzania, emisji dymu, pożaru i rozerwania, w trakcie obsługi naszych elektronarzędzi akumulatorowych (narzędzie zasadnicze/akumulator/ładowarka) należy postępować zgodnie z poniższymi zaleceniami.
 - Akumulator należy zabezpieczyć przed osiadającymi skrawkami materiału lub kurzem.
 - Przed odstawieniem akumulatora na przechowanie należy oczyścić go ze skrawków materiału i kurzu, założyć plastikową „osłonę styków” w kolorze czerwonym, po czym umieścić akumulator w skrzynce narzędziowej w taki sposób, aby nie stykał się z metalowymi przedmiotami (śruby, gwoździe itp.). Uszkodzenia spowodowane przez przedmioty znajdujące się luzem w skrzynce nie podlegają gwarancji.
- Narzędzi akumulatorowych nie wolno używać w następujący sposób. (Może bowiem dojść do emisji dymu, pożaru lub rozerwania)
 - Używać lub pozostawiać w miejscach narażonych na opady deszczu lub wilgoć
 - Używać po zanurzeniu w wodzie

III. MONTAŻ

Mocowanie lub wyciągnięcie końcówki

UWAGA:

Przed przystąpieniem do mocowania lub wyciągnięcia końcówki należy odłączyć akumulator od urządzenia zasadniczego lub ustawić przełącznik w środkowej pozycji (blokada przełącznika).

Opisywane urządzenie zasadnicze jest wyposażone w bezkluczykowy uchwyt wiertarski.

1. Mocowanie

Wsunąć końcówkę i, aby ją porządnie zacisnąć, obracać kołnierzem blokującym w kierunku zgodnym z ruchem wskazówek zegara (patrząc od przodu) do momentu, aż nie będzie już słychać charakterystycznych kliknięć. [Fig.1]

2. Wyciągnięcie

Obrócić kołnierze blokujący w kierunku przeciwnym do ruchu wskazówek zegara (patrząc od przodu), po czym wyjąć końcówkę. [Fig.2]

UWAGA:

W przypadku występowania nadmiernego luzu w uchwycie, należy zamocować w nim wiertło i otworzyć szczęki uchwytu obracając kołnierzem blokującym, po czym dokręcić śrubę (lewozwojną) śrubokrętem obracając nim przeciwnie do ruchu wskazówek zegara (patrząc od przodu). [Fig.3]

Mocowanie lub wyciągnięcie akumulatora

UWAGA:

Po wyjęciu akumulatora z urządzenia zasadniczego, lampka na panelu sterowania może na krótko się zaświecić. Nie świadczy to o usterce.

1. W celu zamocowania akumulatora: [Fig.4 →]

Wyrównać widoczne znaczniki i podłączyć akumulator.

Wsunąć akumulator do oporu, aż wskoczy na swoje miejsce.

2. Odłączanie akumulatora: [Fig.4 ⇐]

Docisnąć przycisk i wysunąć akumulator w przód.

PL

IV. OBSŁUGA

⚠ OSTRZEŻENIE!

- Z uwagi na potencjalną szkodliwość, nie wolno wdychać dymu z urządzenia zasadniczego ani akumulatora.

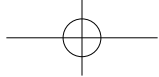

[Urządzenie zasadnicze]

PRZESTROGA

Przed odstawieniem na przechowanie lub przeniesieniem narzędzia, dźwignię prawo/lewo należy ustawić w pozycji środkowej (blokada przełącznika).

UWAGA:

Należy zachować ostrożność, aby z językiem spustowym przełącznika nie stykały się żadne przedmioty. Jeżeli jakiś przedmiot styka się z językiem spustowym przełącznika, nawet gdy dźwignia prawo/lewo znajduje się w pozycji środkowej (zablokowana), wówczas z akumulatora może nadal być pobierana niewielka ilość prądu elektrycznego, co grozi nadmiernym rozładowaniem akumulatora i w konsekwencji jego awarią.

Obsługa przełącznika i dźwigni prawo/lewo [Fig.5]

1. Popchnąć dźwignię w odpowiednim kierunku, aby przełączyć obroty na prawe lub lewe. Przed przystąpieniem do pracy sprawdzić ustawienie dźwigni.
2. Delikatnie naciskać język spustowy przełącznika, aby powoli uruchomić narzędzie.
3. Wraz ze zwiększaniem siły nacisku wzrasta prędkość. Zwolnienie języka spustowego przełącznika powoduje natychmiastowe zatrzymanie narzędzia.
4. Po zakończonej pracy przełącznik należy zablokować ustawiając dźwignię w pozycji środkowej.

UWAGA:

Gdy zadziała hamulec, może być słyszalny odgłos hamowania. Jest to normalne.

PRZESTROGA:

Między momentem pociągnięcia za język spustowy a załączeniem obrotów może występować pewne opóźnienie. Nie świadczycy to o usterce.

* Wspomniane opóźnienie występuje, gdy obwód elektroniczny narzędzia uruchamiany jest po pociągnięciu za język spustowy po raz pierwszy po zainstalowaniu akumulatora lub po przerwie w pracy dłuższej niż 1 minuta (albo co najmniej po 5 minutach, gdy świeci dioda LED). Obroty uruchamiane są bezzwłocznie w przypadku drugiego i kolejnych uruchomień.

⚠ PRZESTROGA:

Aby nie doszło do uszkodzenia, nie wolno korzystać z przełącznika prawo/lewo dopóki końcówka nie zatrzyma się całkowicie.

Ustawienie momentu obrotowego sprzęgła

Wyregulować moment obrotowy wybierając jedno z 18 ustawień sprzęgła lub pozycję „”, „T” (Tylko model EY79A2)”.
⚠ PRZESTROGA:

⚠ PRZESTROGA:

- Przed przystąpieniem do faktycznie wykonywanej operacji należy ustawić sprzęgło na ten znak [Fig.6].
- Jeżeli pierścienia sprzęgła nie można ustawić w pozycji „wiercenie” po wkręcaniu z użyciem funkcji sprzęgła, wówczas pierścień sprzęgła należy ustawić w pozycji 1 i uruchomić na moment sprzęgło.

Dobór prędkości

W zależności od zastosowania należy dobrać niższą lub wyższą prędkość. [Fig.7]

Im mocniej pociągamy za język spustowy z płynną regulacją prędkości, tym wyższą prędkość uzyskamy.

⚠ PRZESTROGA:

- Przed użyciem należy sprawdzić przełącznik wyboru prędkości.
- Z niskiego biegu należy korzystać, gdy podczas pracy wymagany jest wysoki moment obrotowy. (Korzystanie z wysokiego biegu przy dużym obciążeniu grozi przeciążeniem silnika i ewentualną awarią.)
- Aby nie doszło do nadmiernego wzrostu temperatury powierzchni narzędzia, nie należy używać narzędzia nieprzerwanie stosując dwa lub większą liczbę akumulatorów. Narzędzie potrzebuje pewnego czasu na schłodzenie przed zmianą akumulatora.

PL

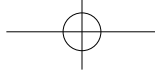

- Należy uważać, aby podczas pracy nie zasłaniać otworów wentylacyjnych po obu stronach urządzenia zasadniczego. Zasłonięcie ich grozi przegrzaniem narzędzia i uszkodzeniem silnika.

- NIE wolno przeciągać narzędzia (silnika). Można w ten sposób uszkodzić narzędzie.
- Podczas pracy unikać wdychania powietrza z otworów wentylacyjnych, gdyż przy dużym obciążeniu powietrze to może być gorące, co grozi obrażeniami.

Funkcja regulacji prędkości

Ustawianie maksymalnej prędkości.

1. Nacisnąć przycisk ustawiania prędkości i wybrać prędkość.
Prędkość zmienia się kolejno od ustawienia H, M, L i OFF (lampka wyłączona).
2. Aby wyłączyć ją, należy wybrać ustawienie OFF.

Wyświetlacz	Tryb niskiej prędkości	Tryb wysokiej prędkości
H	ok. 300 min ⁻¹ (obr./min)	ok. 1000 min ⁻¹ (obr./min)
M	ok. 200 min ⁻¹ (obr./min)	ok. 670 min ⁻¹ (obr./min)
L	ok. 150 min ⁻¹ (obr./min)	ok. 500 min ⁻¹ (obr./min)
OFF	Zwykła prędkość 18 V ok. 470 min ⁻¹ (obr./min) 14,4 V ok. 400 min ⁻¹ (obr./min)	Zwykła prędkość 18 V ok. 1580 min ⁻¹ (obr./min) 14,4 V ok. 1350 min ⁻¹ (obr./min)

- Ustawienie domyślne: WYŁ.
- Po wybraniu ustawień H, M, L prędkość jest taka sama zarówno w przypadku korzystania z akumulatora 14,4 V jak i 18 V.
- W przypadku wyboru trybu wysokiej prędkości, prędkość jest ustawiana zgodnie z powyższą tabelą.

Oświetlenie LED z 3 trybami pracy

Naciśnięciem przycisku oświetlenia wybrać ustawienie podświetlenia.

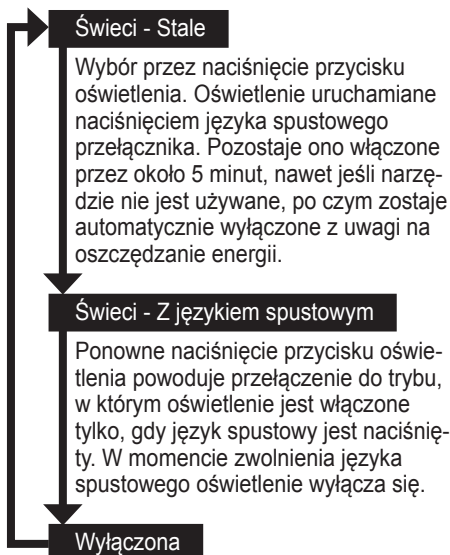

Pobór prądu, gdy lampka świeci, jest bardzo mały i nie ma to niekorzystnego wpływu na wydajność narzędzia i pojemność jego akumulatora.

⚠ PRZESTROGA:

- Wbudowana lampka LED jest przeznaczona do chwilowego oświetlenia niewielkiego obszaru roboczego.
- Nie należy korzystać z niej jak ze zwykłej latarki, gdyż nie ma ona wystarczającej jasności.

PRZESTROGA: NIE PATRZEĆ W WIĄZKĘ ŚWIATŁA.

Używanie elementów sterujących lub regulacyjnych albo wykonywanie procedur innych niż tu podane grozi ekspozycją na niebezpieczne promieniowanie.

PL

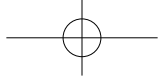

Wskaźnik poziomu naładowania akumulatora

Nacisnąć przycisk poziomu naładowania akumulatora.

Po wciśnięciu tego przycisku wskaźnik poziomu naładowania akumulatora pokaże stan akumulatora w formie trzech poziomów.

UWAGA:

W następujących przypadkach wskaźnik nie pokaże poziomu naładowania akumulatora przez naciśnięcie tego przycisku.

- Przy braku zasilania narzędzia.
- Bezpośrednio po podłączeniu akumulatora
- Urządzenie zasadnicze lub przycisk poziomu naładowania akumulatora nie były obsługiwane przez ok. pięć minut. Po naciśnięciu języka spustowego przełącznika ponownie nacisnąć przycisk poziomu naładowania akumulatora.
- Przy wysokiej temperaturze akumulatora należy przerwać pracę i poczekać aż temperatura akumulatora obniży się.

Nadmierne (całkowite) rozładowywanie akumulatorów litowo-jonowych w sposób dramatyczny skraca ich okres eksploatacji. Wkrętarke wyposażono w funkcję ochrony akumulatora zapobiegającą nadmiernemu rozładowywaniu akumulatora.

Funkcja blokady końcówki

1. Przy zablokowanej końcówce i bez naciskania języka spustowego przełącznika narzędzie można używać jako zwykłego śrubokręta (maks. do 22,6 N•m, 230 kgf•cm, 199 in•lbs).
W uchwycie będzie występował niewielki luz, ale nie świadczy to o usterce.
2. Wspomniana funkcja jest przydatna przy osadzaniu wkrętów wymagających większego momentu obrotowego niż maksymalny moment obrotowy wkrętarke (pozycja  na sprzęgle), na przykład przy dokręcaniu wkrętów lub poluzowywaniu bardzo mocno dokręconych wkrętów.

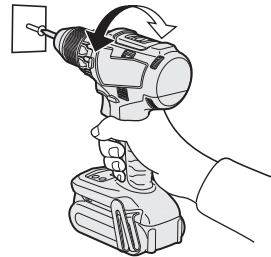

Wskaźnik		Stan akumulatora
	Podświetlone 3 lampki	W przypadku pełnego naładowania lub wysokiego poziomu naładowania
	Podświetlone 2 lampki	Poziom naładowania 60%
	Podświetlona 1 lampka	Niski poziom - Wkrótce będzie potrzebne naładowanie
	Migające 3 lampki	Rozładowany - Wymagane natychmiastowe naładowanie

Zmiana lokalizacji zaczepu paska [Fig.8]

Zaczep paska można zamocować z jednej lub drugiej strony narzędzia.

1. Odczepianie zaczepu
 - (1) Odkręcić nakrętkę.
 - (2) Wyciągnąć zaczep.
2. Mocowanie zaczepu po drugiej stronie
 - (1) Wsunąć zaczep z drugiej strony.
 - (2) Dokręcić nakrętkę do oporu, aby zapewnić solidne mocowanie.

Wspomniana funkcja poziomu naładowania akumulatora stanowi jedynie wskazanie orientacyjne, które może ulec zmianie w zależności od stanu akumulatora lub temperatury zewnętrznej.

PL

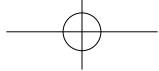

⚠ OSTRZEŻENIE!

- Zaczep paska należy koniecznie solidnie przymocować do urządzenia zasadniczego za pomocą dobrze dokręconej śruby. Słabo przymocowany do urządzenia zasadniczego zaczep paska może się odczepić, co grozi upadkiem narzędzia. Grozi to wypadkiem lub obrażeniami ciała.
- Co pewien czas należy sprawdzić siłę dokręcenia śruby. W przypadku stwierdzenia poluzowania, należy ją porządnie dokręcić.
- Zaczep paska powinien być porządnie i bezpiecznie zamocowany na pasku od spodni lub innym pasku. Należy uważać, aby narzędzie nie ześlizgnęło się z paska. Grozi to wypadkiem lub obrażeniami ciała.
- Jeżeli narzędzie wisi na zaczepie paska, należy unikać wykonywania skoków lub biegania. W przeciwnym razie zaczep może się zsunąć, a narzędzie upaść. Grozi to wypadkiem lub obrażeniami ciała.
- W przypadku narzędzia zawieszzonego na pasie biodrowym za pomocą zaczepu paska, nie mogą być w nim zamontowane końcówki do wkręcania. Ostro zakończony przedmiot, na przykład wiertło, może spowodować obrażenia lub wypadek.

- Jeżeli temperatura silnika lub akumulatora wzrośnie, zostanie uruchomiona funkcja ochrony i silnik lub akumulator przestaną pracować. Lampka ostrzegawcza przegrzania na panelu sterowania świeci lub miga, gdy opisywana funkcja jest aktywna.
- Po uruchomieniu funkcji ochrony przed przegrzaniem należy odczekać aż narzędzie porządnie ostygnie (co najmniej 30 minut). Gdy lampka ostrzegawcza przegrzania zgaśnie, narzędzie jest gotowe do użycia.
- Należy unikać takich sposobów użytkowania narzędzia, które powodują częste załączanie funkcji ochrony przed przegrzaniem.
- Jeżeli narzędzie będzie używane przez dłuższy czas przy dużym obciążeniu lub w warunkach wysokich temperatur (na przykład latem), funkcja ochrony przed przegrzaniem może się często załączać.
- Jeżeli narzędzie będzie używane w warunkach niskich temperatur (na przykład zimą) lub robione będą częste przerwy w pracy, wówczas funkcja ochrony przed przegrzaniem może się w ogóle nie załączyć. Wydajność akumulatora EY9L42 pogarsza się znacząco w temperaturze 10°C i poniżej ze względu na warunki pracy i inne czynniki.

Funkcje ostrzegania

(1) Ostrzeżenie o przegrzaniu

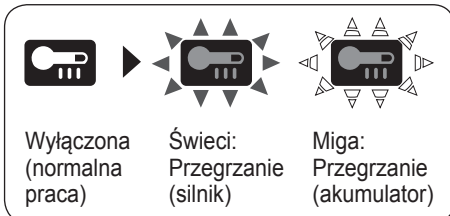

Sygnalizuje wstrzymanie operacji z uwagi na przegrzanie silnika lub akumulatora.

Z uwagi na ochronę silnika lub akumulatora, przy wykonywaniu tej operacji należy koniecznie zwrócić uwagę na następujące aspekty.

(2) Ostrzeżenie o zmniejszeniu napięcia



Jedna lampka migająca

Jeżeli narzędzie zostanie poddane nagłemu obciążeniu podczas eksploatacji, które spowoduje zablokowanie silnika, wówczas może zostać aktywowany czujnik zapobiegający nadmiernemu rozładowaniu i może migać lampka ostrzegawcza niskiego poziomu naładowania akumulatora. Lampka przestanie migać po ustaleniu przyczyny zablokowania silnika i kilkakrotnym naciśnięciu języka spustowego.

PL

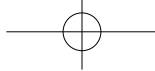

(3) Ostrzeżenie o przeciążeniu



Jeżeli narzędzie zostanie poddane nagłemu obciążeniu podczas eksploatacji, które spowoduje zablokowanie silnika, wówczas może zostać aktywowany czujnik zapobiegający nadmiernemu prądowi oraz może świecić i migać lampka ostrzegawcza zmniejszenia napięcia.

(Dolna jej część jest podświetlona, a środkowa i górna miga.)

Lampka przestanie świecić i migać po ustaleniu przyczyny zablokowania silnika i kilkakrotnym naciśnięciu języka spustowego.

[Akumulator]

Prawidłowa eksploatacja akumulatora [Fig.9]

- Okres eksploatacji akumulatorów jest ograniczony.
- Optymalny okres eksploatacji można uzyskać przechowując akumulator litowo-jonowy po pracy w stanie nienaładowanym.
- Miejsce pracy podczas korzystania z akumulatora powinno być dobrze wentylowane.

Bezpieczne użytkowanie

- Akumulator należy instalować z uwzględnieniem dwóch poniższych zasad bezpieczeństwa. Przed użyciem upewnić się, że akumulator jest prawidłowo zainstalowany w urządzeniu zasadniczym.
- Jeżeli akumulator nie jest dobrze podłączony, po ustawieniu przełącznika w pozycji włączenia zacznie migać lampka ostrzegawcza przegrzania oraz lampka ostrzegawcza niskiego poziomu naładowania akumulatora sygnalizujące, że nie można bezpiecznie wykonać operacji i urządzenie zasadnicze nie będzie obracać się w zwykły sposób. Akumulator należy wsunąć do narzędzia do oporu, aż zniknie etykieta w kolorze czerwonym lub żółtym.

PL

[Ładowarka]

Ładowanie

⚠ PRZESTROGA:

- 1) Jeżeli temperatura akumulatora spadnie mniej więcej poniżej -10°C , ładowanie zostanie automatycznie przerwane, aby zapobiec degradacji akumulatora.
- 2) Zakres temperatur otoczenia jest między 0°C a 40°C .
Korzystanie z akumulatora w temperaturze poniżej 0°C może objawiać się nieprawidłowym działaniem narzędzia.
- 3) Z ładowarki należy korzystać w temperaturze między 0°C a 40°C i ładować akumulator w temperaturze zbliżonej do temperatury akumulatora. (Różnica między temperaturą akumulatora a temperaturą otoczenia w miejscu ładowania nie powinna przekraczać 15°C .)
- 4) W przypadku ładowania zimnego akumulatora (poniżej 0°C) w ciepłym miejscu, należy pozostawić akumulator w tym miejscu i odczekać co najmniej jedną godzinę, aby akumulator ogrzał się do temperatury otoczenia.
- 5) W przypadku ładowania więcej niż dwóch akumulatorów pod rząd, ładowarkę należy schłodzić.
- 6) Trzymając ładowarkę lub przy innych okazjach, nie wolno wkładać palców do otworu ze stykami.
- 7) Nieużywaną ładowarkę należy odłączyć od zasilania.

UWAGA:

W momencie zakupu akumulator nie jest w pełni naładowany. Przed użyciem akumulator należy koniecznie naładować.

Sposób ładowania

1. Podłączyć ładowarkę do gniazda prądu zmiennego.

UWAGA:

Przy podłączaniu ładowarki do źródła prądu zmiennego mogą pojawić się iskry. Nie stanowi to jednak problemu, jeśli chodzi o bezpieczeństwo.

2. Dobrze zainstalować akumulator w ładowarce.
 - 1 Wyrównać znaczniki i umieścić akumulator we wnęce w ładowarce.



UWAGA:

Nie na wszystkich akumulatorach występują znaczniki (Q) (na stronie 2).

- 2 Wsunąć w kierunku strzałki. [Fig.10 ➔]
3. Podczas ładowania świeci lampka ładowania. Po zakończeniu ładowania, wewnętrzny elektroniczny układ przełączający zostanie automatycznie aktywowany, aby nie doszło do przeładowania.
 - Ładowanie nie rozpocznie się dopóki akumulator jest gorący (na przykład bezpośrednio po zakończeniu uciążliwej operacji).
Do momentu obniżenia się temperatury akumulatora będzie migać lampka oczekiwania w kolorze pomarańczowym. Wówczas ładowanie rozpocznie się automatycznie.
4. Gdy akumulator jest naładowany mniej więcej w 80%, zacznie powoli migać lampka ładowania (zielona).

5. Po zakończeniu ładowania, lampka ładowania w kolorze zielonym gaśnie.
6. Jeżeli temperatura akumulatora wynosi 0°C lub mniej, czas całkowitego naładowania akumulatora jest dłuższy niż standardowy czas ładowania akumulatora. Nawet jeśli akumulator jest całkowicie naładowany, będzie on miał zaledwie mniej więcej 50% mocy w porównaniu z całkowicie naładowanym akumulatorem w warunkach normalnej temperatury roboczej.
7. Jeżeli lampka ładowania (zielona) nie gaśnie, należy zasięgnąć porady w autoryzowanym punkcie sprzedaży.
8. Po ponownym włożeniu do ładowarki całkowicie naładowanego akumulatora, zapali się lampka ładowania. Po kilku minutach lampka ładowania w kolorze zielonym zgaśnie.
9. Akumulator można wyciągnąć trzymając wciśnięty przycisk zwolnienia blokady akumulatora. [Fig.10 ⇨]

SYGNALIZACJA WIZUALNA

		Ładowanie zostało zakończone. (Całkowite naładowanie.)
		Akumulator jest naładowany w około 80%.
		Trwa ładowanie.
		Ładowarka jest podłączona do gniazda prądu zmiennego. Gotowość do ładowania.
(zielona) (pomarańczowa)		Lampka stanu operacji ładowania. Lewa: zielona Prawa: będzie świecić w kolorze pomarańczowym.
		Akumulator jest zimny.
		Akumulator jest ładowany powoli, aby zmniejszyć obciążenie akumulatora.
		Akumulator jest ciepły.
		Ładowanie rozpocznie się, gdy temperatura akumulatora spadnie.
		Jeżeli temperatura akumulatora wynosi -10° lub mniej, lampka stanu operacji ładowania (pomarańczowa) również zacznie migać. Ładowanie rozpocznie się, gdy temperatura akumulatora wzrośnie.
		Ładowanie nie jest możliwe. Zapchany kurzem lub niesprawny akumulator.

Wyłączona Świeci Miga

PL

Recykling akumulatorów

UWAGA:

Z uwagi na ochronę środowiska i recykling materiałów, należy przekazać do utylizacji do oficjalnie wyznaczonego zakładu, jeżeli takowy istnieje w danym kraju.



Informacje dla użytkowników dotyczące zbiórki i utylizacji starego sprzętu oraz zużytych baterii i akumulatorów



Przedstawione symbole umieszczane na produktach, opakowaniach i/lub dołączonej dokumentacji informują, że zużytych urządzeń elektrycznych lub elektronicznych, jak również baterii/akumulatorów nie należy wyrzucać razem z odpadami z gospodarstw domowych.

Zgodnie z krajowym ustawodawstwem oraz Dyrektywami 2012/19/EC i 2006/66/EC, stare produkty, zużyte baterie i akumulatory należy przekazywać do stosownych punktów odbioru, które gwarantują prawidłową utylizację, odzysk i recykling.



Prawidłowa utylizacja opisywanych produktów i akumulatorów pomaga zachować cenne zasoby i uniknąć negatywnego wpływu na zdrowie i środowisko, jaki może mieć niewłaściwe postępowanie z odpadami.

Więcej informacji na temat odbioru i recyklingu starych produktów, akumulatorów oraz baterii można uzyskać po skontaktowaniu się z lokalnymi władzami miejskimi, przedsiębiorstwem świadczącym usługi usuwania odpadów lub sklepem, w którym zakupiono dane pozycje.

Nieprawidłowa utylizacja odpadów zagrożona jest karami przewidzianymi w krajowym ustawodawstwie.

[Informacje dla firm w obrębie Unii Europejskiej]

W razie konieczności pozbycia się urządzeń elektrycznych lub elektronicznych należy skontaktować się z punktem sprzedaży lub z dostawcą w celu uzyskania dalszych informacji.

[Informacje dotyczące utylizacji w krajach spoza Unii Europejskiej]

Te symbole obowiązują tylko w Unii Europejskiej. W razie potrzeby pozbycia się tych pozycji należy skontaktować się z miejscowymi władzami lub ze sprzedawcą celem uzyskania informacji o prawidłowym sposobie utylizacji.

V. KONSERWACJA

- Do czyszczenia urządzenia używać wyłącznie suchej, miękkiej szmatki. Do czyszczenia nie wolno używać wilgotnej szmatki, rozcieńczalników, benzyny ani innych lotnych rozpuszczalników.
- W przypadku przedostania się wody do wnętrza narzędzia lub akumulatora, należy ją jak najszybciej usunąć, a narzędzie pozostawić aż wyschnie. Dokładnie usunąć kurz lub opiłki żelaza zgromadzone wewnątrz narzędzia. W przypadku jakichkolwiek problemów z obsługą narzędzia, należy zasięgnąć porady w punkcie napraw.

VI. WYPOSAŻENIE DODATKOWE

Używać wyłącznie końcówek odpowiadających rozmiarowi uchwytu wiertarskiego.



VII. DODATEK

MAKSYMALNE ZALECANE PARAMETRY

Model nr		EY74A2		EY79A2	
Napięcie silnika		14,4 V prądu stałego	18 V prądu stałego	14,4 V prądu stałego	18 V prądu stałego
Osadzanie wkrętów	Wkręt do elementów metalowych	M5			
	Wkręt do drewna	Φ 6,8 mm	Φ 8 mm	Φ 6,8 mm	Φ 8 mm
Wiercenie	Wkręt samogwintujący	Φ 6 mm			
	Do drewna	Φ 35 mm	Φ 38 mm	Φ 35 mm	Φ 38 mm
	Do metalu	Φ 13 mm			
	Do muru	—		Φ 13 mm	

DODATEK GWARANCYJNY

- Awarie i uszkodzenia spowodowane intensywnym zgodnym użytkowaniem (np. w fabryce na linii montażowej itp.) nie podlegają gwarancji.
- W przypadku przedostania się wody do wnętrza narzędzia lub akumulatora, należy ją jak najszybciej usunąć, a narzędzie pozostawić aż wyschnie. Dokładnie usunąć kurz lub opiłki żelaza zgromadzone wewnątrz narzędzia. W przypadku jakichkolwiek problemów z obsługą narzędzia, należy zasięgnąć porady w punkcie napraw.

VIII. DANE TECHNICZNE

UWAGA: Wskazania dotyczące wagi

Powyżej lub równe 1 kg: wskazywane jako 0,05 kg.

Poniżej 1 kg: wskazywane jako 0,01 kg.

PL

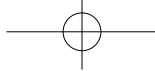

URZĄDZENIE ZASADNICZE

Model nr		EY74A2		EY79A2	
Napięcie silnika		14,4 V prądu stałego	18 V prądu stałego	14,4 V prądu stałego	18 V prądu stałego
Prędkość bez obciążenia	Niska	30 – 400 min ⁻¹ (obr./min)	30 – 470 min ⁻¹ (obr./min)	30 – 400 min ⁻¹ (obr./min)	30 – 470 min ⁻¹ (obr./min)
	Wysoka	70 – 1350 min ⁻¹ (obr./min)	70 – 1580 min ⁻¹ (obr./min)	70 – 1350 min ⁻¹ (obr./min)	70 – 1580 min ⁻¹ (obr./min)
Parametry uchwytu		Φ 1,5 mm – Φ 13 mm		Φ 1,5 mm – Φ 13 mm	
Moment obrotowy sprzęgła		ok. 0,5 N•m – 4,4 N•m		ok. 1,0 N•m – 4,4 N•m	
Całkowita długość		178 mm		188 mm	
Ciężar	Z akumulatorem: EY9L45	1,90 kg	—	1,95 kg	—
	Z akumulatorem: EY9L47	1,70 kg	—	1,70 kg	—
	Z akumulatorem: EY9L51	—	2,05 kg	—	2,05 kg
	Z akumulatorem: EY9L52	—	1,80 kg	—	1,85 kg
	Z akumulatorem: EY9L53	—	1,80 kg	—	1,85 kg
	Z akumulatorem: EY9L54	—	2,05 kg	—	2,10 kg
Hałas, drgania		Informacje na dołączonej karcie			

PL

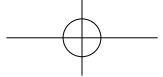

Původní pokyny: Anglicky
Překlad původních pokynů: Další jazyky

Před použitím si přečtěte příručku „Bezpečnostní pokyny“ a následující text.

I. ÚČEL POUŽITÍ

Tyto nástroje lze používat k utahování vrtů v režimu šroubování a k vrtání otvorů do dřeva a kovu v režimu vrtání. Model EY79A2 lze navíc použít k vrtání otvorů do nepevného betonu a podobných materiálů v režimu přiklepu.

II. DODATEČNÉ BEZPEČNOSTNÍ POKYNY

- 1) Pokud se bit zasekne, okamžitě uvolněte spoušť, aby se předešlo přetížení, které by mohlo poškodit blok baterie nebo motor.
Zaseknuté bity uvolněte zpětným pohybem.
- 2) NEMANIPULUJTE páčkou Dopředu/dozadu, pokud je spoušť stisknutá. Baterie se rychle vybije a může dojít k poškození hlavní jednotky.
- 3) Při nabíjení se může nabíječka mírně zahřívat. Dochází k tomu běžně. NENABÍJEJTE baterii dlouho.
- 4) Nezatěžujte nástroj držením spouště ovládání rychlosti napůl (režim ovládání rychlosti) tak, že se motor zastaví.
- 5) V zájmu předcházení zraněním držte nástroj vždy pevně a nedělejte s ním nekontrolované pohyby.
- 6) Ujistěte se, že v místě vaší práce nejsou skrytá potrubí vody nebo plynu. Kontakt se skrytým potrubím nebo elektrickými dráty může způsobit zranění elektrickým proudem nebo únik vody či plynu.
- 7) Předměty, se kterými pracujete, je nutné pevně držet.
- 8) Kontrolujte, zda nedošlo k poškození součástí.
 - Před použitím důkladně zkontrolujte, zda není poškozen ochranný kryt a ostatní součásti.

- Zkontrolujte, zda nástroj a všechny jeho funkce fungují správně.
- Zkontrolujte seřízení všech pohyblivých částí a zkontrolujte všechny upevněné části, zda jsou nasazeny správně a zda nejsou poškozeny. Zkontrolujte, zda některá ze součástí nástroje nevykazuje nenormální funkčnost.

- 9) Při opravách ochranného krytu či dalších částí postupujte podle pokynů v uživatelské příručce. Pokud příručka příslušné pokyny neuvádí, odнесите přístroj do obchodu a nechte jej opravit.
- 10) Pokud se za provozu nástroj neobvykle zahřeje, odнесите jej do servisu k opravě.
- 11) V zájmu předcházení možným zraněním nepřibližujte obličej ani ruce k vrtacímu bitu ani k odvrтанému materiálu.
- 12) Nástroj nepoužívejte v rukavicích, protože by je mohl zachytit vrták a způsobit zranění.
- 13) Konektory baterie, odvrтанý materiál a příslušenství, jako jsou například vrtací bity, jsou bezprostředně po práci velmi zahřáté. Nesahejte na ně, hrozí popálení.

Symbol	Význam
V	Volt
==	Stejnoseměrný proud
n ₀	Neutrální rychlost
... min ⁻¹	Otáčky či pohyby za minutu
Ah	Elektrická kapacita bloku baterie
	Pouze otáčení
T (Pouze EY79A2)	Otáčení s přiklepem
	Před použitím si přečtěte Návod k obsluze.
	Pouze k použití v interiéru.

CS

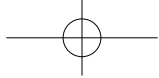

⚠ UPOZORNĚNÍ

- Používejte pouze bloky baterií Panasonic, které jsou určeny k použití s tímto dobíjecím nástrojem.
- Společnost Panasonic neodpovídá za škody ani nehody způsobené použitím recyklovaného nebo padělaného bloku baterií.
- Nevhazujte blok baterie do ohně ani jej nevystavujte nadměrným teplotám.
- Zamezte styk kovových předmětů s konektory bloku baterie.
- Nepřenášejte ani neskladujte blok baterie ve stejném obalu jako hřebíky či jiné kovové předměty.
- Nenabíjejte blok baterie na místě s vysokou teplotou, například u ohně nebo na přímém slunci. V opačném případě se může baterie přehřát, vzplanout či explodovat.
- Po vyjmutí bloku baterie z nástroje nebo z nabíječky vždy nasadte kryt bloku. V opačném případě může dojít ke krátkému spojení kontaktů baterie, což může způsobit požár.
- Až se projeví degradace bloku baterie, vyměňte jej za nový. Další používání poškozeného bloku baterie může vést k zahřívání, vznícení nebo k roztržení baterie.
- V zájmu zabránění únikům, přehřívání, vzniku kouře, vzniku požáru či roztržení baterie postupujte při manipulaci s našimi dobíjecími elektrickými nástroji (hlavní část nástroje, blok baterie, nabíječka) podle těchto pokynů.
 - Nenechte odvrtný materiál ani prach, aby padal na blok baterie.
 - Před uložením odstraňte zbytky materiálů a prachu z bloku baterie, nasadte červený plastový „kryt koncovky“ a umístěte mimo dosah kovových předmětů (šroubů, hřebíků apod.) do pouzdra na nástroj. Na poškození způsobená ztrátou předmětů v pouzdru se nevztahuje záruka.
- Neprovádějte s dobíjecími elektrickými nástroji následující činnosti.
(Hrozí vznik kouře, požáru či roztržení.)
 - Nepoužívejte ani neponechávejte na dešti či v dosahu vlhkosti
 - Nepoužívejte po ponoření do vody

CS

III. MONTÁŽ

Nasazení a sejmutí bitu

POZNÁMKA:

Při upevňování nebo odstraňování bitu odpojte blok baterie od hlavní jednotky nebo umístěte přepínač do střední polohy (zámek spouště).

Hlavní jednotka je vybavena sklícidlem s beznástrojovým upínáním.

1. Nasazení

Zasuňte bit a uzamkněte upínací matici pohybem po směru hodinových ručiček (při pohledu zepředu). Utahtujte, dokud matice nepřestane cvakat. [Fig.1]

2. Vyjmutí

Otáčejte upínací maticí proti směru hodinových ručiček (při pohledu zepředu) a poté vyjměte bit. [Fig.2]

POZNÁMKA:

Pokud je ve sklícidle nadměrné množství místa, zajistěte vrták, roztáhněte čelisti sklícidla otáčením upínací matice a utáhněte šroub (levý závit) šroubovákem proti směru hodinových ručiček (při pohledu zepředu). [Fig.3]

Připojení a odpojení bloku baterie

POZNÁMKA:

Při odebrání akumulátoru z hlavní jednotky nástroje se může krátce rozsvítit indikátor ovládacího panelu. Nejedná se o závadu.

1. Připojení bloku baterie: [Fig.4 ➡]

Vyrovnejte vyznačené body a nasadte blok baterie.

Zasunutím bloku baterie uzamkněte.

2. Odpojení bloku baterie: [Fig.4 ⇐]

Stiskněte tlačítko a vysuňte blok baterie dopředu.

IV. PROVOZ

⚠ UPOZORNĚNÍ!

- Nevdechujte kouř vycházející z hlavní jednotky nebo bloku baterie, protože může být škodlivý. .

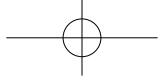

[Hlavní jednotka]

UPOZORNĚNÍ

Při skladování či přenášení nástroje nastavte páčku Dopředu/dozadu do středové polohy (zámek spouště).

POZNÁMKA:

Dávejte pozor, aby žádný předmět nepřišel do styku se spouští. Pokud nějaký předmět do styku se spouští přijde, může i při nastavení páčky Dopředu/dozadu do středové polohy (zamčeno) stále procházet slabý elektrický proud, což může vést k nadměrnému vybíjení bloku baterie a jeho následným poruchám.

Ovládání spouště a páčky Dopředu/ dozadu [Fig.5]

1. Nastavte páčku na otáčení dopředu nebo dozadu. Před použitím zkontrolujte směr páčky.
2. Lehkým stisknutím spouště uvedete nástroj do pomalého chodu.
3. Zesilováním stisku spouště se rychlost zvýší. Nástroj se zastaví okamžitě po uvolnění spouště.
4. Po dokončení úkonu uzamkněte spoušť nastavením páčky do středové polohy.

POZNÁMKA:

Při aktivaci brzdy je slyšet zvuk brzdění. Dochází k tomu běžně.

UPOZORNĚNÍ:



Při ovládání nástroje mačkáním spouště může docházet k chvilkové prodlevě před začátkem otáčení. Neznamená to poruchu.

* K prodlevě dochází při sepnutí obvodů nástroje po stisknutí spouště poprvé po instalaci bloku baterie nebo poté, co nebyl nástroj v provozu alespoň 1 minutu (nebo alespoň 5 minut, svítí-li LED dioda). Při druhém a dalších spuštěních začne otáčení bez prodlevy.

⚠ UPOZORNĚNÍ:

V zájmu předcházení škodám nemanipulujte s páčkou Dopředu/dozadu, dokud se bit úplně nezastaví.

Nastavení krouticího momentu spojky

Nastavte krouticí moment do některé z 18 možných poloh spojky nebo do polohy „“, „“ (Pouze EY79A2).

⚠ UPOZORNĚNÍ:

- Před samotným úkonem nastavte spojku na příslušnou značku [obr. 6].
- Pokud po utahování v režimu šroubování nelze rukojeť spojky nastavit na režim „vrtání“, nastavte rukojeť spojky do polohy 1 a krátce spusťte nástroj v režimu šroubování.

Volba rychlosti

Podle použití vyberte vhodnou nízkou nebo vysokou rychlost. [Fig.7]

Čím silněji spoušť proměnlivé rychlosti stisknete, tím se rychlost zvýší.

⚠ UPOZORNĚNÍ:

- Před použitím zkontrolujte přepínač rychlosti.
- Pokud je při práci třeba vysoký krouticí moment, použijte nízký převod. (Použití vysokého převodu s velkou zátěží může způsobit přetížení motoru a možné selhání nástroje.)
- V zájmu předcházení nadměrnému zvýšení teploty povrchu nástroj nepoužívejte nepřetržitě na dva či více bloků baterie. Před připojením dalšího bloku baterie potřebuje nástroj čas na zchlazení.
- Ujistěte se, že větrací otvory po stranách hlavní jednotky nejsou během provozu blokovány. Jejich zakrytí by mohlo způsobit přehřátí a poškození motoru.
- NEZATĚŽUJTE zbytečně nástroj (motor). Můžete tím způsobit poškození nástroje.
- Během práce se vyvarujte kontaktu se vzduchem vycházejícím z větracích otvorů. Ten může být při vysokém zatížení horký a mohl by způsobit zranění.

CS

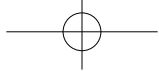

Funkce ovládání rychlosti

Nastavení maximální rychlosti.

1. Stiskněte tlačítko nastavení rychlosti a zvolte rychlost.
Rychlost přechází v pořadí od nejvyšší (H) přes střední (M) k nejnižší (L) a potom k zastavení (OFF; kontrolka nesvítí).
2. Výběrem polohy OFF dojde k uvolnění.

Zobrazeno	Režim nízké rychlosti	Režim vysoké rychlosti
H	Přibližně 300 min ⁻¹ (ot./min)	Přibližně 1000 min ⁻¹ (ot./min)
M	Přibližně 200 min ⁻¹ (ot./min)	Přibližně 670 min ⁻¹ (ot./min)
L	Přibližně 150 min ⁻¹ (ot./min)	Přibližně 500 min ⁻¹ (ot./min)
OFF	Běžná rychlost 18 V, přibližně 470 min ⁻¹ (ot./min) 14,4 V, přibližně 400 min ⁻¹ (ot./min)	Běžná rychlost 18 V, přibližně 1580 min ⁻¹ (ot./min) 14,4 V, přibližně 1350 min ⁻¹ (ot./min)

- Výchozí nastavení: OFF
- Když zvolíte nastavení H, M nebo L, rychlost je stejná jak při 14,4 V, tak při 18 V.
- Je-li zvolen režim vysoké rychlosti, nastaví se rychlost podle tabulky výše.

3 režimy LED osvětlení

Stiskněte tlačítko osvětlení a zvolte nastavení osvětlení.

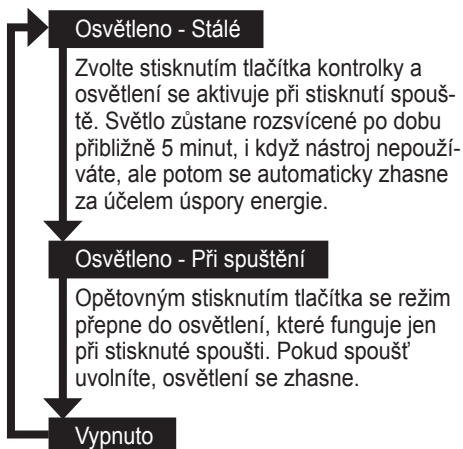

Osvětlení využívá velmi slabý proud a nemá vliv na výkon ani na kapacitu baterie.

⚠ UPOZORNĚNÍ:

- Integrované LED osvětlení je určeno k dočasnému osvětlení malého pracovního prostoru.
- Vzhledem k nižšímu jasu není vhodné jako náhrada svítidly.

UPOZORNĚNÍ: NEDÍVEJTE SE DO PAPS-KU.

Využití ovládacích prvků či nastavení či postupů jiných než zde uvedených může mít za následek vystavení nebezpečnému záření.

Indikátor stavu baterie

Stiskněte tlačítko stavu baterie. Po stisknutí tlačítka uvádí indikátor stavu baterie na třech úrovních.

POZNÁMKA:

Indikátor nebude ukazovat stav baterie při stisknutém tlačítku v následujících případech.

- Nástroj je vypnutý.
- Ihned po připojení bloku baterie
- Hlavní jednotka nebo tlačítko stavu baterie byly nečinné po dobu přibližně pěti minut. Stiskněte tlačítko stavu baterie znovu po stisknutí spouště.
- Je-li teplota baterie vysoká, vypněte přístroj a počkejte, než teplota klesne.

CS

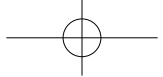

Indikátor		Stav baterie
	Svíí 3 kontrolky	Baterie je zcela nebo téměř úplně nabitá
	Svíí 2 kontrolky	Zbývá přibližně 60 %
	Svíí jedna kontrolka	Téměř vybitá baterie - Potřeba brzkého nabití
	Blikají 3 kontrolky	Baterie vybitá - Potřeba okamžitého nabití

Tato funkce úrovně nabití baterie je pouze vodítkem a indikace se může změnit na základě stavu baterie nebo teploty prostředí.

Nadměrné (úplné) vybití lithium-iontových baterií výrazně zkracuje jejich životnost. Pohon je vybaven funkcí ochrany baterie určené k zamezení nadměrnému vybití bloku baterie.

Funkce zamykání bitu

1. Pokud není spoušť stisknutá a bit šroubováku je na svém místě, lze použít nástroj jako manuální šroubovák (až do 22,6 N•m, 230 kgf•cm, 199 in•lbs). Sklíčidlo bude vykazovat mírnou vůli, ale nejedná se o závadu.
2. Tato funkce se hodí při utahování vrutů, které vyžadují vyšší krouticí moment než maximální krouticí moment pohonu (poloha na spojce) k dotažení šroubu nebo k uvolnění velmi pevně utahovaného šroubu.

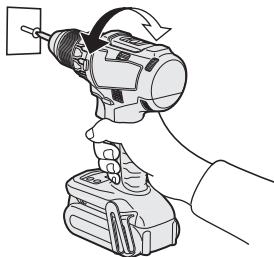

Změna umístění háku na opasek [Fig.8]

Hák na opasek lze připevnit k oběma stranám jednotky.

1. Sejmutí háku
 - (1) Odšroubujte matici.
 - (2) Vytáhněte hák.
2. Připevnění háku na druhou stranu
 - (1) Zasuňte hák na druhou stranu.
 - (2) Zcela utáhněte matku, aby bylo zajištěno bezpečné připevnění.

UPOZORNĚNÍ!

- Hák na opasek je nutné k hlavní jednotce bezpečně připevnit pevným utažením šroubu. Není-li hák na opasek pevně připevněn k hlavní jednotce, může se uvolnit a způsobit pád nástroje. Výsledkem může být nehoda či úraz.
- Pravidelně kontrolujte, zda je šroub dotažený. Pokud se uvolní, pevně jej utáhněte.
- Hák na opasek je nutné k opasku či popruhu připevnit pevně a bezpečně. Dávejte pozor, aby nástroj z opasku nesklouzl. Výsledkem může být nehoda či úraz.
- Máte-li nástroj připevněnou hákem k opasku, neskákejte ani neběhejte. Může to způsobit sklouznutí a pád nástroj. Výsledkem může být nehoda či úraz.
- Je-li nástroj zachycen k opasku hákem, nenasazujte do sklíčidla bity. Objekty s ostrými hranami, jako je například vrták, mohou způsobit zranění nebo nehodu.

Funkce výstrahy

(1) Upozornění na přehřátí

Vypnuto (normální funkce)	Osvětleno: Přehřátí (motor)	Bliká: Přehřátí (baterie)

Upozorňuje na pozastavení provozu kvůli přehřátí motoru či baterie.

V zájmu ochrany motoru či baterie postupujte při tomto úkonu podle následujících pokynů.

CS

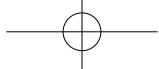

- Pokud se motor či baterie zahřeje, spustí se ochranná funkce a motor či baterie se vypne. Kontrolka přehřátí na ovládacím panelu po spuštění této funkce svítí nebo bliká.
- Pokud se spustí funkce ochrany proti přehřátí, nechte nástroj dostatečně vychladnout (alespoň 30 minut). Nástroj bude možné znovu používat po zhasnutí kontrolky přehřátí.
- Nepoužívejte nástroj tak, aby to způsobovalo opakované spuštění funkce ochrany před přehřátím.
- Při nepřetržitém provozu nástroje ve vysoké zátěži nebo v horku (například v létě) se může funkce ochrany proti přehřátí spouštět často.
- Při provozu v chladu (například v zimě) nebo při častém zastavování během používání se funkce ochrany proti přehřátí nemusí spouštět vůbec.
Kvůli provozním podmínkám a dalším faktorům výkon modelu EY9L42 výrazně klesá při teplotách 10 °C a nižších.

(2) Upozornění na snížené napětí



Bliká jedna kontrolka

Pokud je za chodu nástroj náhle zatížen, způsobí to zablokování motoru, může se také aktivovat snímač ochrany proti nadměrnému vybíjení a může začít blikat kontrolka nízkého nabití baterie. Kontrolka blikat přestane, až odstraníte příčinu zablokování motoru a promáčknete spoušť.

(3) Upozornění na nadměrnou zátěž



Pokud je za chodu nástroj náhle zatížen, způsobí to zablokování motoru, může se také aktivovat snímač ochrany proti přepětí a může začít svítit a blikat kontrolka poklesu napětí. (Dolní část svítí a střední a horní bliká.) Kontrolka svítit a blikat přestane, až odstraníte příčinu zablokování motoru a promáčknete spoušť.

[blok baterie]

Správné používání bloku baterie [Fig.9]

- Dobíjecí baterie mají omezenou životnost.
- Optimální životnosti dosáhnete tak, že po použití uskladníte blok baterie Li-ion bez nabíjení.
- Při používání bloku baterie je nutné dostatečně odvětrávání prostor.

Bezpečné použití

- V zájmu bezpečnosti je blok baterií určen k instalaci dvěma pohyby. Blok baterie musí být před použitím správně připevněn k hlavní jednotce.
- Není-li blok baterie pevně přichycen, začne po stisknutí spouště blikat kontrolka přehřátí a kontrolka vybití baterie, které vás upozorní, že není možný bezpečný provoz, a hlavní jednotka se nezačne normálně otáčet. Připojte blok baterie k jednotce nástroje tak, aby červená či žlutá etiketa nebyly vidět.

[nabíječka baterie]

Nabíjení

⚠ UPOZORNĚNÍ:

- 1) Pokud teplota bloku baterie klesne pod přibližně -10 °C, nabíjení se automaticky zastaví, aby se zabránilo degradaci baterie.



- 2) Rozmezí okolních teplot je mezi 0 °C a 40 °C.
Používá-li se blok baterií při teplotě baterie nižší než 0 °C, nemusí nástroj fungovat správně.
- 3) Nabíječku používejte při teplotách mezi 0 °C a 40 °C a nabíjejte baterii při podobné teplotě, jakou má samotná baterie. (Mezi teplotou baterie a teplotou v místě nabíjení nesmí být větší rozdíl než 15 °C.)
- 4) Při dobíjení studeného (pod 0 °C) bloku baterie v teplejším prostředí nechte zde blok baterie alespoň jednu hodinu, aby se zahřál na okolní teplotu.
- 5) Při nabíjení více než dvou baterií po sobě nechte nabíječku vychladnout.
- 6) Při manipulaci s nabíječkou ani jindy nestrkejte prsty do otvoru kontaktů.
- 7) Pokud nabíječku nepoužíváte, vypojte ji ze sítě.

POZNÁMKA:

V okamžiku nákupu není blok baterie plně nabitý. Před použitím je nutné jej nabít.

Jak nabíjet

1. Zapojte nabíječku do zásuvky střídavého proudu.

POZNÁMKA:

Při zasouvání zástrčky do zásuvky střídavého proudu může dojít k jiskření, z hlediska bezpečnosti se však nejedná o problém.

2. Zapojte blok baterie pevně do nabíječky.
 - 1 Vyrovnajte rovnací značky a umístěte baterii do dokovacího otvoru nabíječky.

POZNÁMKA:

Rovnáci značky (Q) není vyznačena na všech blocích baterie (na straně 2).

- 2 Zasuňte blok baterie po směru šipky.
[Fig.10 ➔]
3. Při nabíjení se rozsvítí kontrolka nabíjení.
Po dokončení nabíjení se automaticky sepne interní elektronický spínač, který zabrání přebíjení.

- Nabíjení nezačne, pokud je blok baterie horký (například bezprostředně po vysoké zátěži v provozu).
Oranžová kontrolka pohotovostního režimu bude blikat, dokud baterie nevychladne.
Poté začne nabíjení automaticky.
4. Po nabití baterie z přibližně 80 % začne kontrolka nabíjení (zelená) pomalu blikat.
 5. Po úplném nabití zelená kontrolka nabíjení zhasne.
 6. Je-li teplota baterie 0 °C či méně, plně nabití bloku baterie trvá delší dobu než normálně.
I při plném nabití bude mít baterie přibližně jen 50 % energie, kterou by měla po plném nabití za normální provozní teploty.
 7. Pokud kontrolka nabíjení (zelená) nezhasne, obraťte se na autorizovaného dealera.
 8. Vložíte-li do nabíječky plně nabitou baterii, kontrolka nabíjení se rozsvítí. Po několika minutách zelená kontrolka nabíjení zhasne.
 9. Podržte tlačítko uvolnění bloku baterie a blok baterie vyjměte. [Fig.10 ⇨]

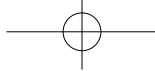

UKAZATELE

		Nabíjení je dokončeno. (plné nabití.)
		Baterie je nabita přibližně z 80 %.
		Nabíjí se.
		Nabíječka je zapojena do zásuvky střídavého proudu. Připraveno k nabíjení.
	(Zelená)	Kontrolka stavu nabíjení. Vlevo se rozsvítí zeleně, vpravo oranžově.
	(Oranžová)	
		Blok baterie je chladný. Blok baterie se nabíjí pomaleji za účelem snížení zátěže baterie.
		Blok baterie je zahřátý. Nabíjení začne, až teplota bloku baterie poklesne. Je-li teplota bloku baterie -10° nebo nižší, začne blikat také kontrolka stavu nabíjení (oranžová). Nabíjení začne, až teplota bloku baterie stoupne.
		Nabíjení není možné. Ucpání prachem nebo porucha bloku baterie.

Nesvítí
 Osvětleno
 Bliká

Recyklace baterie

POZOR:

Z důvodu ochrany životního prostředí a dalšího využití materiálu je nutné baterie likvidovat na oficiálně stanoveném místě, pokud se ve vaší zemi taková nacházejí.

Informace pro uživatele ohledně sběru a likvidace starých zařízení a použitých baterií



Tyto symboly na výrobcích, obalech a/nebo v doprovodné dokumentaci znamenají, že použité elektrické a elektronické výrobky a baterie se nesmí likvidovat společně s běžným odpadem z domácností.

Správné nakládání s těmito výrobky a použitými bateriemi a jejich sběr a recyklaci zajistí příslušná sběrná místa v souladu s národní legislativou a směnicemi 2012/19/ES a 2006/66/ES.



Správnou likvidací těchto výrobků a baterií pomůžete šetřit cennými zdroji a předcházet případným nepříznivým vlivům na lidské zdraví a životní prostředí, k čemuž by jinak při nesprávném zacházení s odpadem mohlo dojít.

Další informace o sběru a recyklaci starých výrobků a baterií vám sdělí místní úřad, komunální služba nebo prodejní místo, kde jste příslušné položky nakoupili.

Za nesprávnou likvidaci tohoto odpadu může být v souladu se státní legislativou udělena pokuta.

CS

[Pro komerční uživatele v Evropské unii]

Chcete-li likvidovat elektrická či elektronická zařízení, vyžádejte si další informace u svého dealera nebo dodavatele.



[Informace o likvidaci v zemích mimo Evropskou unii]

Tyto symboly platí pouze v Evropské unii. Chcete-li tyto položky zlikvidovat, obraťte se na místní úřady nebo dealera o správný postup likvidace.

V. ÚDRŽBA

- K otírání jednotky používejte pouze suchý měkký hadřík.
K čištění nepoužívejte vlhké hadříky, ředidla, benzin ani jiná těkavá rozpouštědla.
- V případě, že dovnitř nástroje nebo bloku baterie pronikne voda, nechte vodu co nejdříve vytéct a baterii vyschnout. Opatrně odstraňujte veškerý prach nebo železné částice, které se uvnitř nástroje hromadí. V případě problémů s funkčností nástroje se obraťte na opravnu.

VI. PŘÍSLUŠENSTVÍ

Používejte pouze bity vhodné pro danou velikost sklíčidla.

VII. PŘÍLOHA

MAXIMÁLNÍ DOPORUČENÉ KAPACITY

Č. modelu		EY74A2		EY79A2	
Napětí motoru		14,4 V, stejnoseměrný proud	18 V, stejnoseměrný proud	14,4 V, stejnoseměrný proud	18 V, stejnoseměrný proud
Šroubování vrutů	Strojní šrouby	M5			
	Šroub do dřeva	Φ 6,8 mm	Φ 8 mm	Φ 6,8 mm	Φ 8 mm
Vrtání	Samofezný šroub	Φ 6 mm			
	Do dřeva	Φ 35 mm	Φ 38 mm	Φ 35 mm	Φ 38 mm
	Do kovu	Φ 13 mm			
	Pro zdivo	—		Φ 13 mm	

DODATEK K ZÁRUCE

- Poruchy či poškození způsobené soustavným používáním (například práce na montážní lince atd.) záruka nekryje.
- V případě, že dovnitř nástroje nebo bloku baterie pronikne voda, nechte vodu co nejdříve vytéct a baterii vyschnout. Opatrně odstraňujte veškerý prach nebo železné částice, které se uvnitř nástroje hromadí. V případě problémů s funkčností nástroje se obraťte na opravnu.

VIII. SPECIFIKACE

POZNÁMKA: Údaj o hmotnosti

Vyšší nebo rovná 1 kg:

udávána po 0,05 kg.

Méně než 1 kg:

udávána po 0,01 kg.

CS

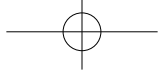

HLAVNÍ JEDNOTKA

Č. modelu		EY74A2		EY79A2	
Napětí motoru		14,4 V, stejnoseměrný proud	18 V, stejnoseměrný proud	14,4 V, stejnoseměrný proud	18 V, stejnoseměrný proud
Neutrální rychlost	Nízká rychlost	30 – 400 min ⁻¹ (ot./min)	30 – 470 min ⁻¹ (ot./min)	30 – 400 min ⁻¹ (ot./min)	30 – 470 min ⁻¹ (ot./min)
	Vysoká rychlost	70 – 1350 min ⁻¹ (ot./min)	70 – 1580 min ⁻¹ (ot./min)	70 – 1350 min ⁻¹ (ot./min)	70 – 1580 min ⁻¹ (ot./min)
Kapacita sklíčidla		Φ 1,5 mm – Φ 13 mm		Φ 1,5 mm – Φ 13 mm	
Kroučící moment spojky		Přibližně 0,5 N•m – 4,4 N•m		Přibližně 1,0 N•m – 4,4 N•m	
Celková délka		178 mm		188 mm	
Hmotnost	S blokem baterie: EY9L45	1,90 kg	—	1,95 kg	—
	S blokem baterie: EY9L47	1,70 kg	—	1,70 kg	—
	S blokem baterie: EY9L51	—	2,05 kg	—	2,05 kg
	S blokem baterie: EY9L52	—	1,80 kg	—	1,85 kg
	S blokem baterie: EY9L53	—	1,80 kg	—	1,85 kg
	S blokem baterie: EY9L54	—	2,05 kg	—	2,10 kg
Hluk, vibrace		Viz příložený list			

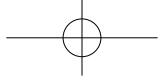

Az eredeti használati utasítás nyelve: angol
Az eredeti használati utasítás fordítása:
egyéb nyelvek

Használat előtt olvassa el a „Biztonsági utasítások” c. füzetet és a következő tudnivalókat.

I. RENDELTETÉSSZERŰ HASZNÁLAT

Ezek a szerszámgépek tengelykapcsolós üzemmódban csavarok meghúzására, fúrás üzemmódban pedig fába és fémbe történő furatkészítésre használhatók. Továbbá, az EY79A2 típus ütvefúró üzemmódban puha betonba vagy ahhoz hasonló felületekbe történő furatkészítésre használható.

II. KIEGÉSZÍTŐ BIZTONSÁGI SZABÁLYOK

- 1) Ha a fúró-/csavarozófej elakad, a túlterhelés és ezáltal az akkumulátoregység vagy a motor sérülésének elkerülése érdekében azonnal engedje el az indítókapcsolót. A fúró-/csavarozófej elakadásának megszüntetése érdekében váltson forgási-rányt.
- 2) NE működtesse az irányváltó kart az indítókapcsoló benyomott állapotában. Az akkumulátor gyorsan lemerül, és a fő egység is megsérülhet.
- 3) Töltés közben a töltő kissé felmelegedhet. Ez normális jelenség. NE töltsé az akkumulátort hosszú ideig.
- 4) Ne terhelje a szerszámgépet azáltal, hogy az indító- és fordulatszám-szabályozó kapcsolót félig benyomott helyzetben (fordulatszám-szabályozó üzemmód) tartja, hogy a motor leálljon.
- 5) A használat közbeni sérülések elkerülése érdekében tartsa mindig erősen a szerszámgépet, ne engedje ide-oda mozogni.
- 6) Győződjön meg róla, hogy nincsenek rejtett gáz- és vízvezetékek a munkavégzés helyén. Ha a rejtett vezetékekhez ér, az elektromos áramütéshez, víz- vagy gázszivárgáshoz vezethet.
- 7) Tartsa erősen a munkadarabot, amin dolgozik.
- 8) Ellenőrizze az alkatrészek épségét.
 - Használat előtt alaposan ellenőrizze a védőburkolat és más alkatrészek épségét.
 - Ellenőrzéssel győződjön meg a szerszámgép és összes funkciójának megfelelő működéséről.
 - Ellenőrizze az összes mozgó alkatrész beállítását, illetve valamennyi rögzített alkatrész megfelelő felfogatását és épségét. Ellenőrizze a szerszámgép minden alkatrészének megfelelő működését.
- 9) Ha a védőburkolat vagy más alkatrészek javításába kezdene, kövesse a felhasználói kézikönyv utasításait. Olyan esetekben, amelyekre vonatkozóan nem található utasítás a kézikönyvben, a javítás céljából vigye vissza a szerszámgépet az üzletbe.
- 10) Ha a szerszámgép túlságosan felmelegszik használat közben, akkor vigye szerszámgép vízbe, és javíttassa meg.
- 11) Az esetleges sérülések elkerülése érdekében tartsa távol az arcát és a kezeit a fúrófejtől és a forgácsoktól.
- 12) A szerszámgép használata közben ne viseljen kesztyűt, mert az beleakadhat a fúróba, ami sérülést okozhat.
- 13) Az akkumulátor érintkezői, a csavarozás során keletkező forgácsok és a szerszámgép tartozékai, pl. a fúrófejek közvetlenül a használat után igen forrók lehetnek. Ne érintse meg őket, mert égési sérülést szenvedhet.

Szimbólum	Jelentés
V	Volt
— — —	Egyenáram
n_0	Üresjárat fordulatszám
$\dots \text{ min}^{-1}$	Percenkénti fordulat- vagy rezgésszám
Ah	Az akkumulátoregység elektromos kapacitása
	Csak forgás
T (Csak az EY79A2 típus esetén)	Forgás ütvefúrással
	Használat előtt olvassa el a kezelési utasítást.
	A szerszámgép csak zárt térben használható.

HU

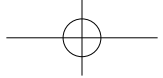

⚠ FIGYELMEZTETÉS

- Ehhez az újratölthető szerszámgéphez kizárólag a hozzá tervezett Panasonic akkumulátoregységek használhatók, más gyártmány használata tilos.
- A Panasonic semmilyen felelősséget sem vállal az újrahaznosított vagy nem eredeti akkumulátoregységek használatából eredő károkért vagy balesetekért.
- Az akkumulátoregységet ne dobja tűzbe, és ne tegye ki intenzív hőhatásnak.
- Ne engedje, hogy fémtárgyak érjenek az akkumulátoregység érintkezőihez.
- Ne szállítsa vagy tárolja az akkumulátoregységet szegekkel vagy hasonló fémtárgyakkal együtt.
- Ne töltsé az akkumulátoregységet magas hőmérsékletű helyen, pl. tűzhöz közel vagy közvetlen napsugárzásnak kitéve. Ellenkező esetben az akkumulátor túlhevülhet, tüzet foghat vagy felrobbanhat.
- Miután eltávolította az akkumulátoregységet a szerszámgépről vagy a töltőről, mindig tegye vissza a fedelét. Ellenkező esetben az akku érintkezői rövidre záródhatnak, ami tűzveszélyt okoz.
- A tönkrement vagy sérült akkumulátoregységet cserélje újra. A sérült akkumulátoregység további használata hőfejlődést, tüzet vagy az akkumulátor burkolatának megrepedését okozhatja.
- A szivárgás, túlhevülés, füstképződés, tűz és megrepedés megakadályozása érdekében tartsa be az itt olvasható utasításokat a cégünk által gyártott újratölthető szerszámgépek (szerszám fő része / akkumulátoregység / töltő) kezelése során.
 - Ne engedje, hogy forgács vagy por hulljon az akkumulátoregységre.
 - Tárolás előtt távolítsa el a forgácsokat és a port az akkumulátoregységről, illessze a helyére a piros, műanyag „csatlakozófedele”, és tárolja az akkumulátoregységet a fémtárgyaktól (csavaroktól, szegektől stb.) elkülönítve a szerszám dobozban. A szerszám dobozban lazán elhelyezett szerszámok okozta károkról nem vonatkozik a jótállás.
- Az újratölthető elektromos szerszámgépek kezelésekor tartsa be az alábbi tiltásokat. (Füstképződés, tűz és megrepedés veszélye áll fenn)
 - Ne használja és ne hagyja őket esőnek vagy nedvességnek kitétt helyeken
 - Ne használja őket víz alatt

HU

III. ÖSSZESZERELÉS

Fúró-/csavarozófej befogása vagy eltávolítása

MEGJEGYZÉS:

Fúró-/csavarozófej befogása vagy eltávolítása esetén vegye le az akkumulátoregységet a fő egységről, vagy állítsa a kapcsolót középállásba (reteszelt helyzet).

Ez a fő egység kulcs nélküli fúrótokmánnyal van felszerelve.

1. Csatlakoztatás
Helyezze be a fúró-/csavarozófejet, és a rögzítéshez fordítsa a reteszelőhüvelyt az óramutató járásával egyező irányba (előlről nézve), amíg már nem hallható kattogás. [Fig.1]
2. Eltávolítás
Fordítsa a reteszelőhüvelyt az óramutató járásával ellenkező irányba (előlről nézve), majd távolítsa el a fúró-/csavarozófejet. [Fig.2]

MEGJEGYZÉS:

Ha a fúró-/csavarozófej túlságosan lazán ül a tokmányban, akkor rögzítse a fúró-/csavarozó gépet, és a reteszelőhüvelyt elfordítva nyissa szét a tokmány pozáit, majd csavarhúzóval az óramutató járásával ellenkező irányba (előlről nézve) forgatva húzza meg a csavart (balmenetes csavar). [Fig.3]

Az akkumulátoregység csatlakoztatása és eltávolítása

MEGJEGYZÉS:

Amikor az akkumulátoregységet eltávolítják a fő egységről, a kezelőpanel lámpája röviden felvillanhat. Ez nem üzemzavart jelez.

1. Az akkumulátoregység rögzítése: [Fig.4 ➡]
A megjelölt pontokat egymáshoz illesztve csatlakoztassa az akkumulátoregységet. Csúsztassa az akkumulátoregységet a helyére, amíg be nem reteszelt.
2. Az akkumulátoregység eltávolítása: [Fig.4 ⇐]
Nyomja meg a gombot, és csúsztassa előre az akkumulátoregységet.

IV. KEZELÉS

⚠ FIGYELMEZTETÉS!

- Ne lélegezze be a fő egységből vagy az akkumulátoregységből kiáramló füstöt, mert káros lehet.

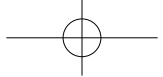

[Fő egység]

FIGYELEM

A szerszámgép tárolása vagy szállítása során állítsa az irányváltó kart középállásba (reteszelt helyzet).

MEGJEGYZÉS:

Vigyázzon, nehogy bármi hozzáérjen a szerszámgép indítókapcsolójához. Ha bármi a szerszámgép indítókapcsolójához ér, akár az irányváltó kar középállásában is (reteszelt helyzet), akkor az elektromos áram kis mennyiségben továbbra is átfolyik a kapcsolón, ami az akkumulátoregység túlzott merüléséhez és későbbi meghibásodásához vezethet.

A kapcsoló és az irányváltó kar működése [Fig.5]

1. Állítsa a kart a jobbra vagy balra forgásnak megfelelő helyzetbe. Használat előtt ellenőrizze a kar helyzetét.
2. A szerszámgép lassú elindításához enyhén nyomja be az indítókapcsolót.
3. Az indítókapcsolót beljebb nyomva a fordulatszám növekszik. Az indítókapcsolót elengedve a szerszámgép azonnal leáll.
4. Ha végzett a művelettel, a kart középső állásba állítva reteszelve a kapcsolót.

MEGJEGYZÉS:

A fék működése közben jellegzetes zaj hallható. Ez normális jelenség.

FIGYELEM:



Ha a szerszámgépet az indítókapcsoló meghúzásával működteti, akkor előfordulhat, hogy a fúró- vagy csavarozófej minimális késéssel kezd forogni. Ez nem üzemszavar jele.

* Ez a szünet a szerszámgép elektronikájának bekapcsolódásakor jelentkezik, ha az akkumulátoregység behelyezése vagy legalább 1 perces (illetve ha a LED világít, akkor legalább 5 perces) üzemszünet után először húzzák meg az indítókapcsolót. A kapcsoló második alkalommal történő működtetésekor, továbbá azt követően a forgás azonnal megindul.

⚠ FIGYELEM:

A sérülés megelőzése érdekében ne működtesse az irányváltó kart, amíg a fúró-/csavarozófej teljesen le nem állt.

A tengelykapcsoló nyomaték-beállítása

Állítsa a nyomatékot a tengelykapcsoló 18-féle beállításának egyikére, vagy a „”, „” (Csak az EY79A2 típus esetén)” pozícióba.

⚠ FIGYELEM:

- A géppel való munkavégzés előtt állítsa a tengelykapcsolót erre a jelzésre [Fig.6].
- Ha a tengelykapcsoló karja tengelykapcsolós üzemmódban történt használat után nem állítható „fúrás” üzemmódba, akkor állítsa az 1-es pozícióba, és működtesse a tengelykapcsolót egy másodpercig.

Fordulatszám-választás

Válasszon a feladathoz megfelelő, alacsony vagy magas fordulatszámot. [Fig.7]

Minél jobban hátrahúzza a fordulatszám-szabályozós indítókapcsolót, annál nagyobb lesz a fordulatszám.

⚠ FIGYELEM:

- Használat előtt ellenőrizze a fordulatszám-választó kapcsolót.
- Ha üzem közben nyomatékra van szükség, akkor használja a szerszámgépet alacsony fordulatszámon. (Ha nagymértékű terhelés esetén magas fordulatszámot használ az a motor túlterheléséhez és meghibásodásához vezethet.)
- Annak érdekében, hogy a szerszámgép felülete ne melegedjen fel túlságosan, ne használja a szerszámgépet folyamatos üzemben, két vagy több akkumulátoregység használatával. A szerszámgépnek a másik akkumulátoregységre történő átállás előtt lehűlésre van szüksége.
- Győződjön meg róla, hogy a fő egység oldalán lévő szellőzőnyílások nincsenek eltömődve a gép üzemeltetése közben. A nyílások letakarása a készülék túlmelegedését és a motor károsodását okozhatja.
- NE erőltesse a készüléket (motort). Ez a készülék sérülését okozhatja.



- A gép üzemeltetése közben ne érintkezzen a szellőzőnyílásokból kiáramló levegővel, mivel az a nagy terhelés miatt felforrósodhat, és sérülést okozhat.

Fordulatszám-szabályozó funkció

A maximális fordulatszám beállítása.

1. Nyomja meg a fordulatszám-beállító gombot, és válasszon ki egy fordulatszámot.
A fordulatszám beállítása először H (magas), majd M (közepes), utána L (alacsony), majd végül OFF (KI) (a lámpa nem világít) értékre változik.
2. A gomb kioldásához az OFF (KI) beállítást válassza.

Kijelzés	Alacsony fordulatszámú üzemmód	Magas fordulatszámú üzemmód
H	Kb. 300 ford./perc	Kb. 1000 ford./perc
M	Kb. 200 ford./perc	Kb. 670 ford./perc
L	Kb. 150 ford./perc	Kb. 500 ford./perc
OFF	Normál fordulatszám 18 V kb. 470 ford./perc 14,4 V kb. 400 ford./perc	Normál fordulatszám 18 V kb. 1580 ford./perc 14,4 V kb. 1350 ford./perc

- Alapbeállítás: OFF (KI)
- H (magas), M (közepes) és L (alacsony) beállításban a fordulatszám 14,4 V és 18 V esetén is ugyanaz.
- Magas fordulatszámú üzemmód választása esetén a fordulatszám beállítása a fenti táblázat szerint történik.

LED-lámpa 3 üzemmóddal

Nyomja meg a világításkapcsoló gombot a világítás beállításának kiválasztásához.

Világít - Folyamatos

A mód kiválasztásához nyomja meg a világításkapcsoló gombot; a világítás az indítókapcsoló megnyomásával aktiválódik. Ezután a lámpa körülbelül 5 percig bekapcsolva marad, akkor is, ha a szerszámgép nincs használatban, viszont ennél hosszabb idő eltelte után az energiatakarékosság érdekében automatikusan kikapcsol.

Világít - Indítókapcsoló használatával

A világításkapcsoló gomb ismételt megnyomásával az üzemmód átvált, és a világítás csak az indítókapcsoló megnyomásával kapcsolható be. Az indítókapcsolót elengedve kikapcsol.

Kikapcsolva

HU

A lámpa nagyon kis áramot vesz fel, és nem csökkenti a szerszámgép teljesítményét vagy akkumulátorának kapacitását.

⚠ FIGYELEM:

- A beépített LED-lámpa a kis munkaterület átmeneti megvilágítására szolgál.
- Ne használja normál zseblámpa helyett, hiszen nem világít elég erősen.

FIGYELEM: NE NÉZZEN MEREVEN A FÉNYSUGÁRBA.

A kezelő- és beállítószervek jelen útmutatóban megadottaktól eltérő használata, illetve az itt leírt eljárások be nem tartása veszélyes sugárterhelést okozhat.

Akkumulátor töltésjelzője

Nyomja meg az akkumulátor töltésjelzőjének gombját.



A gombot nyomva tartva az akkumulátor töltésjelzője három fokozatban jelzi az akkumulátor töltöttségét.



MEGJEGYZÉS:

A töltésjelző a következő esetekben a gomb megnyomásakor nem javítja az akkumulátor töltésszintjét.

- A készülék ki van kapcsolva.
- Közvetlenül az akkumulátoregység csatlakoztatása után.
- A fő egységet vagy az akkumulátor töltésjelzőjének gombját kb. öt perccig nem használták.
Az indítókapcsoló megnyomása után nyomja meg ismét az akkumulátor töltésjelzőjének gombját.
- Ha az akkumulátor hőmérséklete magas, állítsa le a szerszámgépet, és várja meg, amíg az akkumulátor lehül.

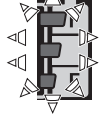
Jelzőfényfor		Akkumulátor állapota
	3 lámpa világít	Teljesen feltöltve vagy magas töltésségi szint
	2 lámpa világít	Kb. 60%-ig feltöltve
	Egy lámpa világít	Alacsony akkumulátorszint - Hamarosan töltés szükséges
	3 lámpa villog	Lemerült - Azonnali töltés szükséges

Ez az akkumulátor töltésszint funkció csak tájékoztató jellegű; a kijelzés az akkumulátor állapotától és a környezeti hőmérséklettől függően változhat.

A lítium-ion akkumulátorok túlzott (teljes) lemerülése drasztikusan csökkenti az élettartamukat. Ezt a fúró-csavarozó gépet az akkumulátoregység túlzott lemerülésének megakadályozása érdekében akkumulátorvédelmi funkcióval látták el.

Fúró-/csavarozófej-rögzítő funkció

1. Ha az indítókapcsoló nincs lenyomva, és a csavarozófej rögzítve van a helyén, a szerszámgép kézi csavarhúzóként használható (22,6 N•m, 230 kgf•cm, 199 in•lbs nyomatékig).
Ilyenkor a tokmányban kisebb holtjáték tapasztalható, ez azonban nem hiba.
2. Ez a funkció akkor hasznos, ha egy csavar meghúzásához nagyobb nyomatékra van szükség, mint amit a fúró-csavarozó (pozíció a tengelykapcsolón) leadni képes, továbbá csavarok meghúzásának ellenőrzésekor és nagyon szoros csavarok meglazításakor.

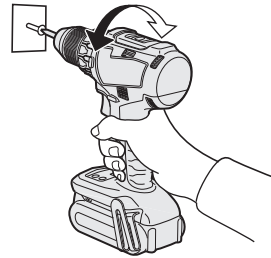

Az övkampó áthelyezése a készülék másik oldalára [Fig.8]

Az övkampó a készülék mindkét oldalára felszerelhető.

1. A kampó eltávolítása
 - (1) Távolítsa el az anyát.
 - (2) Húzza ki a kampót.
2. A kampó felerősítése a másik oldalra
 - (1) Illessze be a kampót a másik oldalon.
 - (2) Húzza meg teljesen az anyát, hogy biztosan tartson.

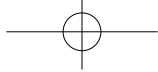

⚠ FIGYELMEZTETÉS!

- A csavar erős meghúzásával biztosítsa az övkampó megfelelő rögzítését a fő egységhez. Ha az övkampó nincs megfelelően rögzítve a fő egységhez, akkor leválhat róla, és a készülék leeshet. Ez balesetet vagy sérülést okozhat.
- Rendszeresen ellenőrizze a csavar meghúzását. Ha lazának találja, húzza meg erősen.
- Az övkampót mindig szorosan és biztonságosan rögzítse a derékszíjához vagy más hevederhez. Ügyeljen rá, hogy a készülék ne csúszhasson le a szíjról. Ez balesetet vagy sérülést okozhat.
- Ha a készüléket az övkampó tartja, akkor kerülje az ugró mozdulatokat és a futást. Ellenkező esetben a kampó kicsúszhat, és a készülék leeshet. Ez balesetet vagy sérülést okozhat.
- Ha a készüléket övkampóval a derékszíjára akasztja, akkor ne legyen fűrő-/csavarozófej a tokmányban. Az éles tárgyak, pl. fűrőfejek sérülést vagy balesetet okozhatnak.

Figyelmeztető funkciók

(1) Túlmelegedésre vonatkozó figyelmeztetés

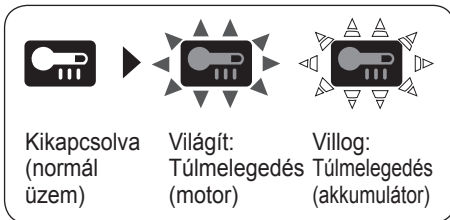

Azt jelzi, hogy a működés a motor vagy az akkumulátor túlmelegedése miatt leállt.

A motor vagy az akkumulátor védelme érdekében feltétlenül vegye figyelembe a következőket, mielőtt munkához lát.

- Ha a motor vagy az akkumulátor túlmelegszik, akkor működésbe lép a védelmi funkció, és kikapcsolja a motort vagy az akkumulátort. Ha ez a funkció aktív, akkor a kezelőpanel túlmelegedésre figyelmeztető lámpája világít vagy villog.
- Ha bekapcsol a túlmelegedés elleni védelmi funkció, akkor hagyja alaposan (legalább

30 percig) lehűlni a szerszámgépet. A szerszámgép akkor áll készen a használatra, ha a túlmelegedésre figyelmeztető lámpa kialudt.

- Ne használja a szerszámgépet olyan módon, ami a túlmelegedés elleni védő funkció ismételt bekapcsolását okozza.
- Ha a szerszámgépet folyamatosan nagy terheléssel vagy magas hőmérsékleten (pl. nyáron) használják, akkor előfordulhat, hogy gyakran bekapcsol a túlmelegedés elleni védelmi funkció.
- Ha a szerszámgépet hidegben (pl. télen) használják, vagy a munka során gyakran leállítják, akkor előfordulhat, hogy a túlmelegedés elleni védelmi funkció nem kapcsol be. Az EY9L42 teljesítménye a munkakörülmények és más tényezők miatt 10°C vagy annál alacsonyabb hőmérsékleten jelentősen romlik.

(2) Feszültségcsökkenésre vonatkozó figyelmeztetés



Egy lámpa villog

Ha a motor a szerszámgép hirtelen megterhelése miatt megszorul, akkor működésbe léphet a túlzott kisülés elleni védelem érzékelője, és villogni kezdhet az akkumulátor alacsony töltésszintjére figyelmeztető lámpa. A lámpa akkor hagyja abba a villogást, miután megszüntette a motor megszorulását kiváltó okot, és ki-, majd újból bekapcsolta az indítókapcsolót.

(3) Túlterhelésre vonatkozó figyelmeztetés



Ha a motor a szerszámgép hirtelen megterhelése miatt megszorul, akkor működésbe léphet a túláramvédelem érzékelője, és villogni kezdhet a feszültségcsökkenésre figyelmeztető lámpa. (Az alsó rész világít, a középső és a felső rész pedig villog.)

A lámpa akkor hagyja abba a villogást és villogást, miután megszüntette a motor megszorulását kiváltó okot, és ki-, majd újból bekapcsolta az indítókapcsolót.

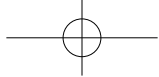

[Akkumulátoregység]

Az akkumulátoregység megfelelő használatával kapcsolatos tudnivalók [Fig.9]

- Az újratölthető akkumulátorok élettartama korlátozott.
- Az optimális élettartam érdekében a lítium-ion akkumulátoregységet használat után feltöltetlen állapotban kell tárolni.
- Az akkumulátoregység használatakor ügyeljen a munkahely jó szellőzésére.

Tudnivalók a biztonságos használat érdekében

- Az akkumulátoregységet úgy tervezték, hogy a biztonság érdekében két lépésben kelljen behelyezni. Használat előtt győződjön meg arról, hogy az akkumulátoregység megfelelően csatlakozik-e a fő egységhez.
- Ha az akkumulátoregység nem elég szorosan csatlakozik a kapcsoló bekapcsolt állapotában, akkor a túlmelegedésre figyelmeztető lámpa és az akkumulátor alacsony töltésszintjére figyelmeztető lámpa villogással jelzi, hogy a szerszámgép nem használható biztonságosan, és a fő egység nem fog normálisan forogni. Az akkumulátoregységet a piros vagy a sárga címke eltűnéséig tolja be a szerszámgép fő egységébe.

[Akkumulátortöltő]

Töltés

FIGYELEM:

- 1) Ha az akkumulátoregység hőmérséklete kb. $-10\text{ }^{\circ}\text{C}$ alá esik, akkor a töltés az akku károsodásának megelőzése érdekében automatikusan leáll.
- 2) A környezeti hőmérséklet-tartomány $0\text{ }^{\circ}\text{C}$ és $40\text{ }^{\circ}\text{C}$ közé esik.
Ha az akkumulátoregységet úgy használják, hogy az akkumulátor hőmérséklete $0\text{ }^{\circ}\text{C}$ alatt van, akkor előfordulhat, hogy a szerszámgép nem működik megfelelően.
- 3) A töltőt $0\text{ }^{\circ}\text{C}$ és $40\text{ }^{\circ}\text{C}$ közötti hőmérsékleten használja, és az akkumulátort annak saját hőmérsékletéhez hasonló hőmérsékleten töltsé. (Ne legyen $15\text{ }^{\circ}\text{C}$ -nál nagyobb különbség az akkumulátor és a töltés helyének hőmérséklete között.)
- 4) Hideg ($0\text{ }^{\circ}\text{C}$ alatti hőmérsékletű) akkumulátoregység meleg helyen történő töltésekor tegye az akkumulátoregységet az érintett helyre, és várjon több mint egy órát, amíg felmelegszik a környezet hőmérsékletére.
- 5) Ha egymás után kettőnél több akkumulátoregységet tölt, akkor hűtse le a töltőt.
- 6) Soha ne dugja ujjait az érintkezőnyílásba; ne is ezeknél fogja meg a töltőt.
- 7) Válassza le a töltőt a hálózatról, ha nem használja.

MEGJEGYZÉS:

Az akkumulátoregység a vásárláskor nincs teljesen feltöltve. Használat előtt feltétlenül töltsé fel az akkumulátort.

A töltés módja

1. Csatlakoztassa a töltőt a hálózati aljzathoz.

MEGJEGYZÉS:

Előfordulhat, hogy a hálózati aljzathoz történő csatlakoztatáskor szikrák keletkeznek, de ez a biztonság szempontjából nem probléma.

2. Illesse az akkumulátoregységet határozottan a töltőbe.

- 1 Állítsa egymáshoz a pozíciójelöléseket, és helyezze az akkumulátort a töltő dokkolójára.

MEGJEGYZÉS:

Nem minden akkumulátoregységen látható pozíciójelölés (Q) (a 2. oldalon).

- 2 Csúsztassa előre a nyíl irányába.
[Fig.10 

3. Töltés közben a töltésjelző lámpa világít. A töltés befejezésekor egy beépített elektronikus kapcsoló automatikusan működésbe lép a túltöltés megakadályozása érdekében.
 - A töltés nem indul el, ha az akkumulátoregység meleg (pl. közvetlenül intenzív használat után). Az akku lehűléséig a készenléti üzemmódot jelző narancsszínű lámpa villog. Ezt követően a töltés automatikusan megkezdődik.
4. A töltésjelző lámpa (zöld) lassú villogással jelzi, ha az akkumulátor elérte a kb. 80%-os töltöttséget.
5. A töltés befejeződésekor a zöld töltésjelző lámpa kikapcsol.

HU

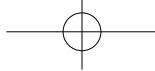

6. Ha az akkumulátoregység hőmérséklete 0 °C vagy alacsonyabb, akkor a teljes feltöltéshez a szokásosnál több időre van szükség.
Az akku még teljesen feltöltött állapotban is csak egy normál üzemi hőmérsékleten működő, teljesen feltöltött akkumulátor teljesítményének kb. 50%-át nyújtja.
7. Ha nem alszik ki a (zöld) töltésjelző lámpa, akkor forduljon hivatalos márkakereskedőhöz.

8. Ha egy teljesen feltöltött akkumulátoregységet visszahelyeznek a töltőbe, akkor a töltésjelző lámpa világítani kezd. Néhány perc múlva a zöld töltésjelző lámpa kikapcsol.
9. Az akkumulátoregység eltávolítása közben tartsa felfelé az egység kioldógombját. [Fig.10 ⇨]

FÉNYJELZÉSEK

		A töltés kész. (Teljesen feltöltve.)
		Az akku kb. 80%-ig feltöltve.
		A töltés folyamatban.
		A töltő csatlakozik a hálózati aljzathoz. Töltésre kész.
		Töltési állapotot jelző lámpa. Balra zöld, jobbra pedig narancssárga jelzés jelenik meg.
		Hideg az akkumulátoregység. Az akkumulátor terhelésének csökkentése érdekében az akkumulátoregység lassan töltődik.
		Meleg az akkumulátoregység. A töltés az akkumulátoregység lehűlése után indul. Ha az akkumulátoregység hőmérséklete -10 °C vagy alacsonyabb, akkor a töltési állapotot jelző lámpa (narancssárga) szintén villogni kezd. A töltés az akkumulátoregység felmelegedése után indul.
		A töltés nem lehetséges. Por miatti eltömődés vagy az akkumulátoregység hibája.

Kikapcsolt
 Világít
 Villog

Az akkumulátor újrahasonosítása

FIGYELEM:

A környezet védelme és az anyagok újrahasonosítása érdekében az akkut feltétlenül hivatalosan kijelölt helyen ártalmatlanítsa, amennyiben van ilyen az országában.

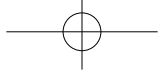

Tájékoztató a felhasználók számára az elhasznált készülékek és akkumulátorok gyűjtésére és ártalmatlanítására vonatkozóan



A termékeken, csomagoláson és/vagy a mellékelt dokumentumokon ezek a szimbólumok azt jelentik, hogy az elhasznált elektromos és elektronikus termékeket, illetve akkumulátorokat el kell különíteni a közönséges háztartási hulladéktól.

Az elhasznált termékek és akkumulátorok megfelelő kezelése és újrahasznosítása érdekében vigye őket megfelelő gyűjtőhelyekre az adott ország előírásainak, továbbá a 2012/19/EK, valamint 2006/66/EK irányelveknek megfelelő módon.



Ezen termékek és akkumulátorok megfelelő ártalmatlanításával segít megőrizni az értékes erőforrásokat és megelőzni az emberi egészségre és a környezetre gyakorolt, a nem megfelelő hulladékkezelés előidézte káros hatásokat.



Az elhasznált termékek és akkumulátorok gyűjtésére és újrahasznosítására vonatkozó információkkal kapcsolatban forduljon a helyi önkormányzatához, az illetékes hulladékkezelő szolgáltatóhoz vagy ahhoz az értékesítési ponthoz, ahol a terméket vásárolta.

Az adott ország előírásai értelmében az ilyen hulladék nem megfelelő ártalmatlanítása büntetést vonhat maga után.

[Az Európai Unióban honos üzleti felhasználók számára]

Ha elektromos és elektronikus készülékeket kíván ártalmatlanítani, további tájékoztatásért forduljon az illetékes forgalmazóhoz vagy beszállítóhoz.

[Ártalmatlanításra vonatkozó információk az Európai Unión kívüli országok számára]

Ezek a szimbólumok csak az Európai Unión belül érvényesek. Ha ártalmatlanítani kívánja ezeket a termékeket, akkor a megfelelő eljárás tekintetében érdeklődjön a helyi hatóságoknál vagy a forgalmazónál.

V. KARBANTARTÁS

- A készülék letörlésére csak száraz, puha kendőt használjon.
Ne használjon a tisztításhoz nedves ruhát, hígítót, benzint, vagy más illékony oldószert.
- Ha a szerszámgép vagy az akkumulátoregység belsejét víz éri, mielőbb öntse ki azt, és hagyja megszáradni az érintett részeket. Gondosan távolítsa el a szerszámgép belsejében összegyűlt port és vasreszeléket. Ha a szerszámgép használata közben bármilyen problémát tapasztal, kérje szerviz segítségét.

VI. TARTOZÉKOK

Csak a gép tokmányához megfelelő méretű fúró-/csavarozófejet használjon.

VII. FÜGGELÉK

JAVASOLT MAXIMÁLIS KAPACITÁSOK

Típuszám		EY74A2		EY79A2	
Motorfeszültség		14,4 V DC	18 V DC	14,4 V DC	18 V DC
Csavarbehajtás	Gépi csavar	M5			
	Facsavar	Φ 6,8 mm	Φ 8 mm	Φ 6,8 mm	Φ 8 mm
Fúrás	Önmetsző csavar	Φ 6 mm			
	Fához	Φ 35 mm	Φ 38 mm	Φ 35 mm	Φ 38 mm
	Fémhez	Φ 13 mm			
	Falazathoz	—		Φ 13 mm	

HU

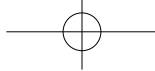

GARANCIÁRA VONATKOZÓ KIEGÉSZÍTÉS

- Tartós (pl. gyári szerelőszalag melletti) használat okozta meghibásodásokra és károokra a garancia nem vonatkozik.
- Ha a szerszámgép vagy az akkumulátoregység belsejét víz éri, mielőbb öntse ki azt, és hagyja megszáradni az érintett részeket. Gondosan távolítsa el a szerszámgép belsejében összegyűlt port és vasreszeléket. Ha a szerszámgép használata közben bármilyen problémát tapasztal, kérje szerviz segítségét.

VIII. MŰSZAKI ADATOK

MEGJEGYZÉS: A tömegadatok feltüntetésére

- 1 kg és felett: 0,05 kg-os lépésekben.
1 kg alatt: 0,01 kg-os lépésekben.

FŐ EGYSÉG

Típuszám		EY74A2		EY79A2	
Motorfeszültség		14,4 V DC	18 V DC	14,4 V DC	18 V DC
Üresjárat fordulat- szám	Alacsony	30–400 ford./ perc	30–470 ford./ perc	30–400 ford./ perc	30–470 ford./ perc
	Magas	70–1350 ford./ perc	70–1580 ford./ perc	70–1350 ford./ perc	70–1580 ford./ perc
Tokmány befogadóképessége		Φ 1,5 mm – Φ 13 mm		Φ 1,5 mm – Φ 13 mm	
Tengelykapcsoló nyomatéka		Kb. 0,5 N•m–4,4 N•m		Kb. 1,0 N•m–4,4 N•m	
Teljes hossz		178 mm		188 mm	
Tömeg	Akkumulátoreg- séggel: EY9L45	1,90 kg	—	1,95 kg	—
	Akkumulátoreg- séggel: EY9L47	1,70 kg	—	1,70 kg	—
	Akkumulátoreg- séggel: EY9L51	—	2,05 kg	—	2,05 kg
	Akkumulátoreg- séggel: EY9L52	—	1,80 kg	—	1,85 kg
	Akkumulátoreg- séggel: EY9L53	—	1,80 kg	—	1,85 kg
	Akkumulátoreg- séggel: EY9L54	—	2,05 kg	—	2,10 kg
Zaj, vibráció		Lásd a mellékelt lapot			

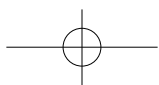
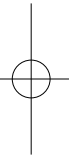
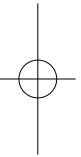
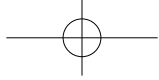

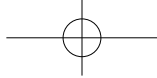

**Panasonic Testing Centre
Panasonic Europe Ltd. Hamburg office
Winsbergring 15,
22525 Hamburg,
Germany**

Panasonic Corporation
1006, Kadoma, Osaka 571-8501, Japan
<http://www.panasonic.com>

EN. DE. FR. IT. NL. ES. DA. SV. NO. FI. TR. PL. CS. HU.
EY971074A202 2015.10 F

Printed in China